

避難経路図

人間社会 1 号館

地下 1 階平面図

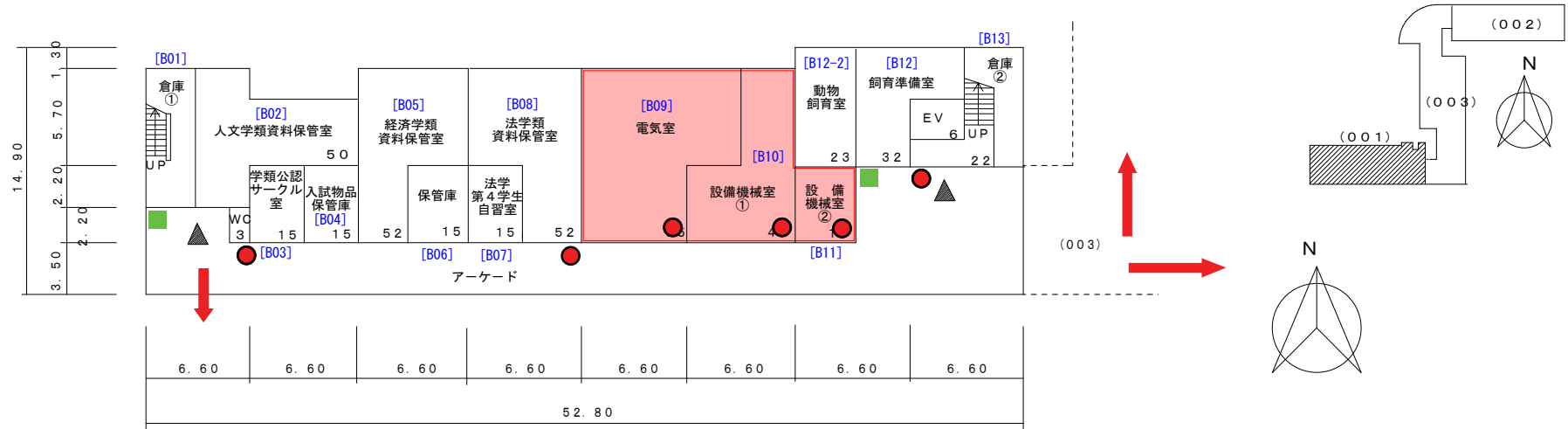

凡例

● 消火器

■ 消火栓

← 避難経路

人間社会 1 号館

6 階平面図

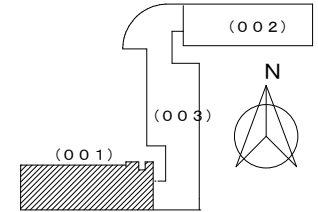
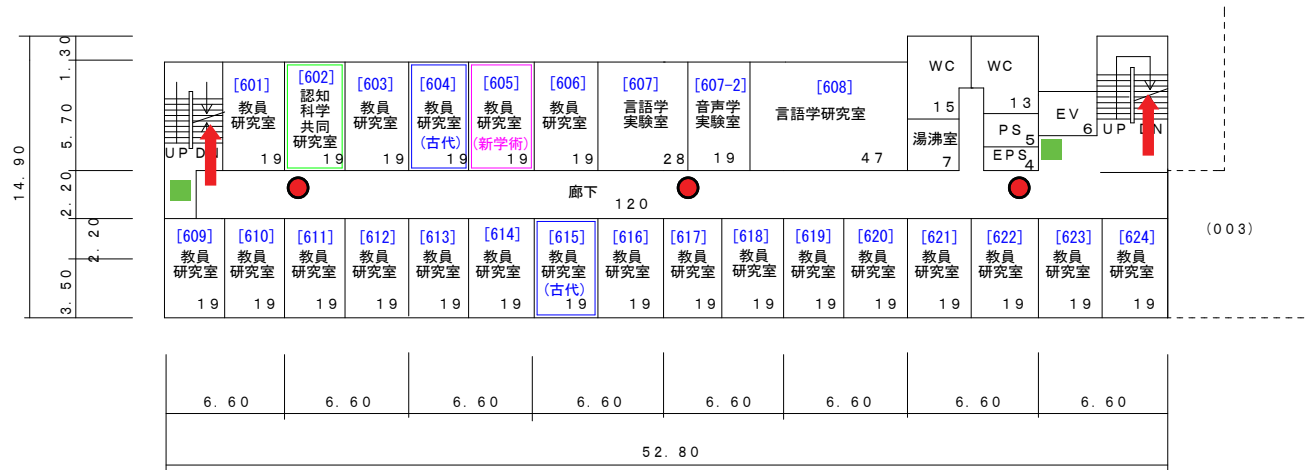

5 階平面図

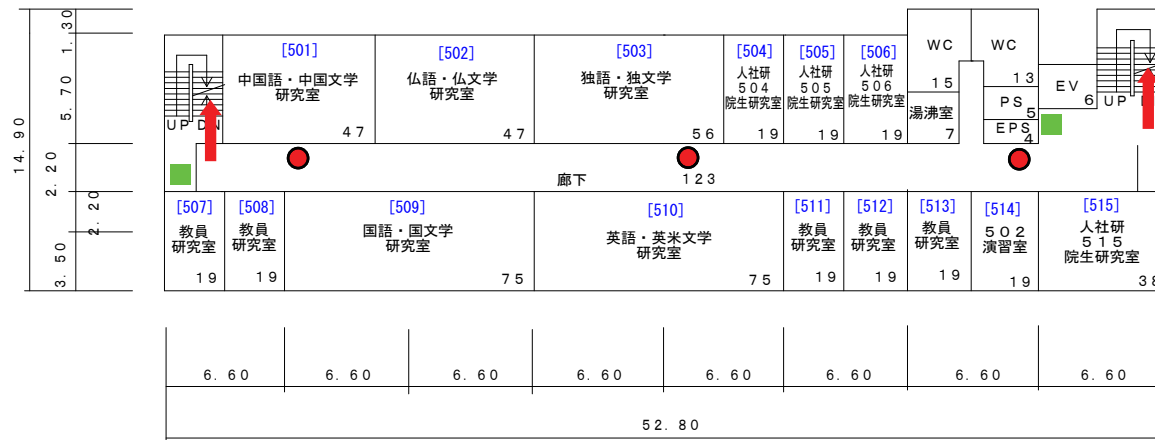

凡例



消火器

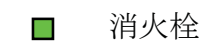

消火栓



避難経路

人間社会 1 号館

別図 1

屋階平面図

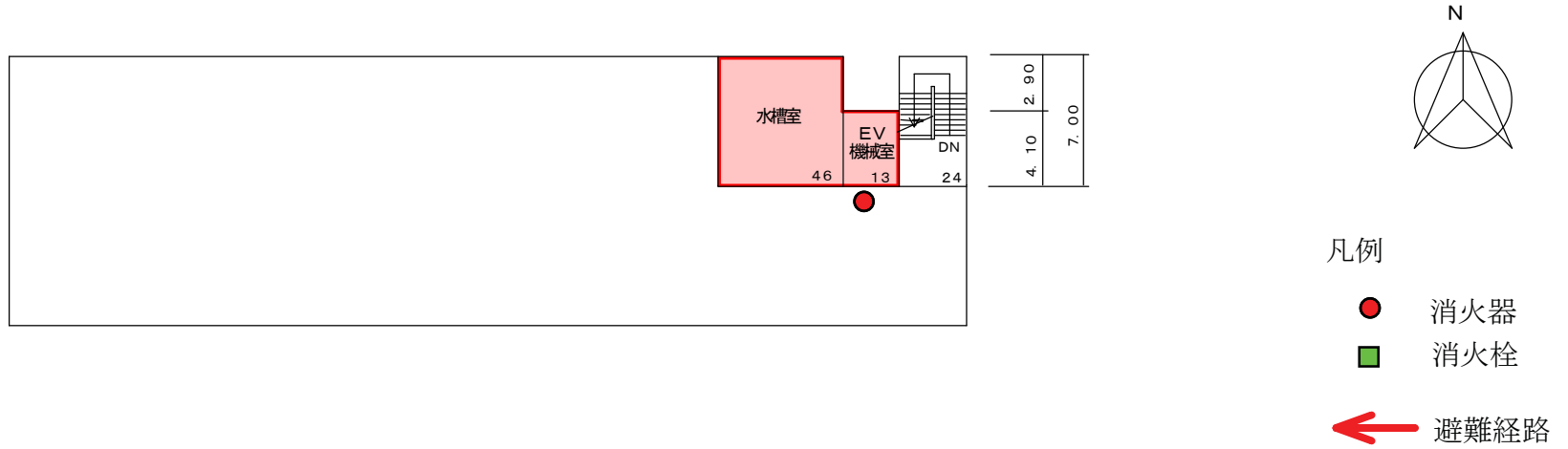

人間社会 2号館

1階平面図

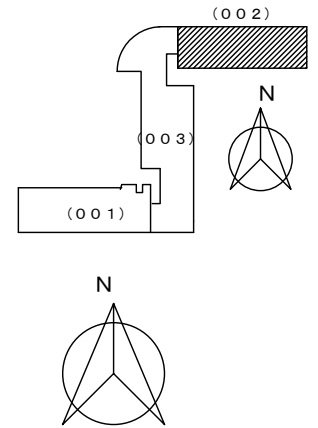
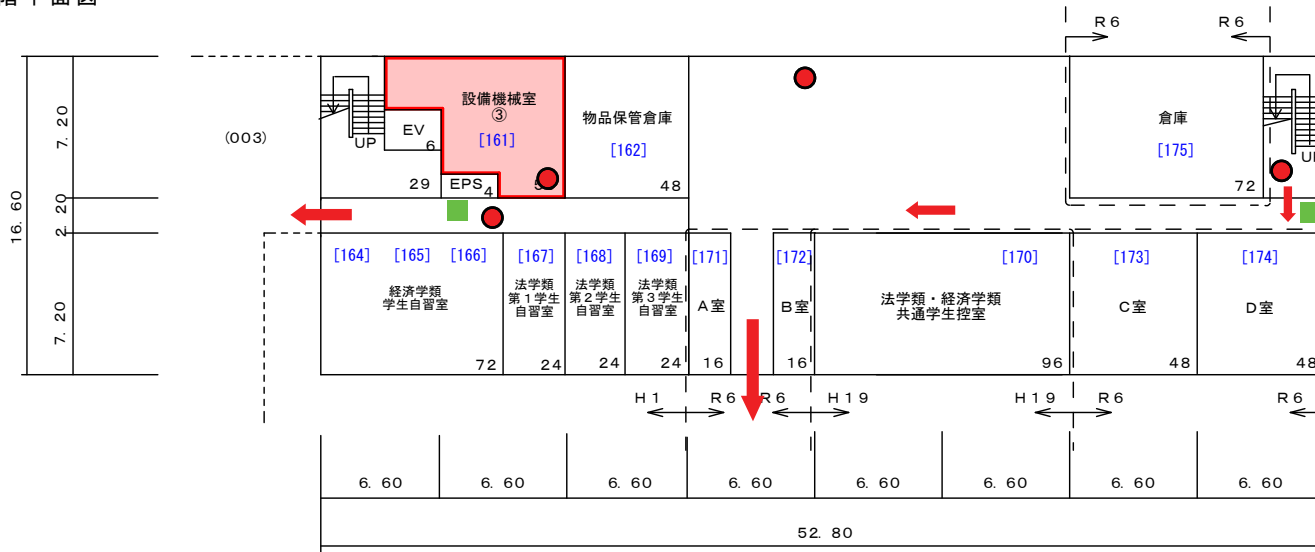

凡例

- 消火器
- 消火栓

← 避難経路

人間社会 2号館

3階平面図

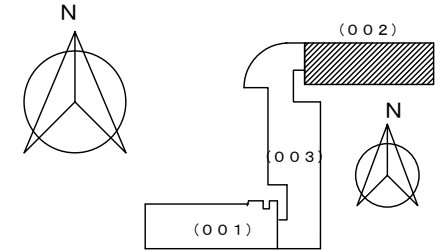
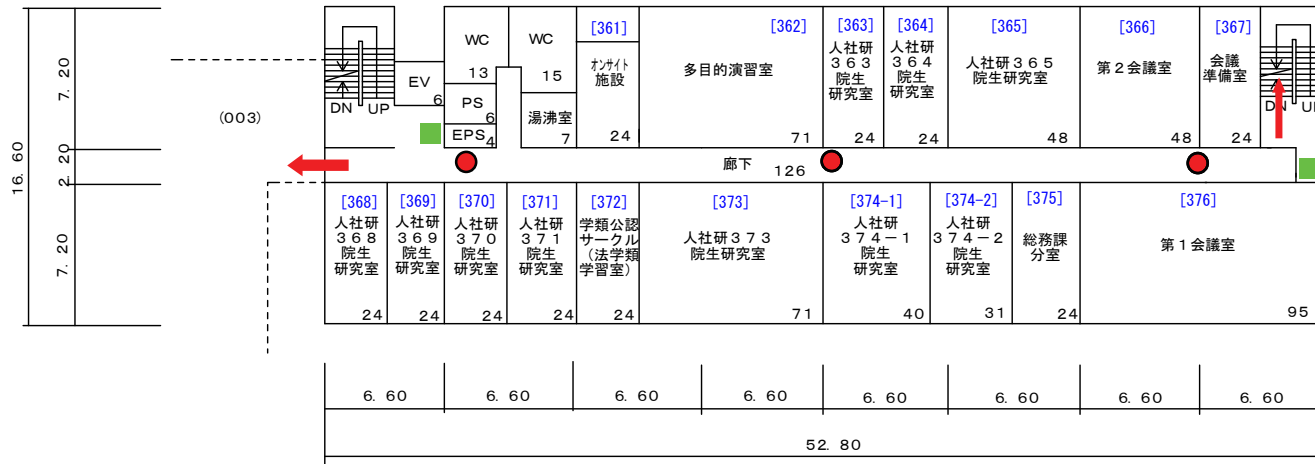

2階平面図

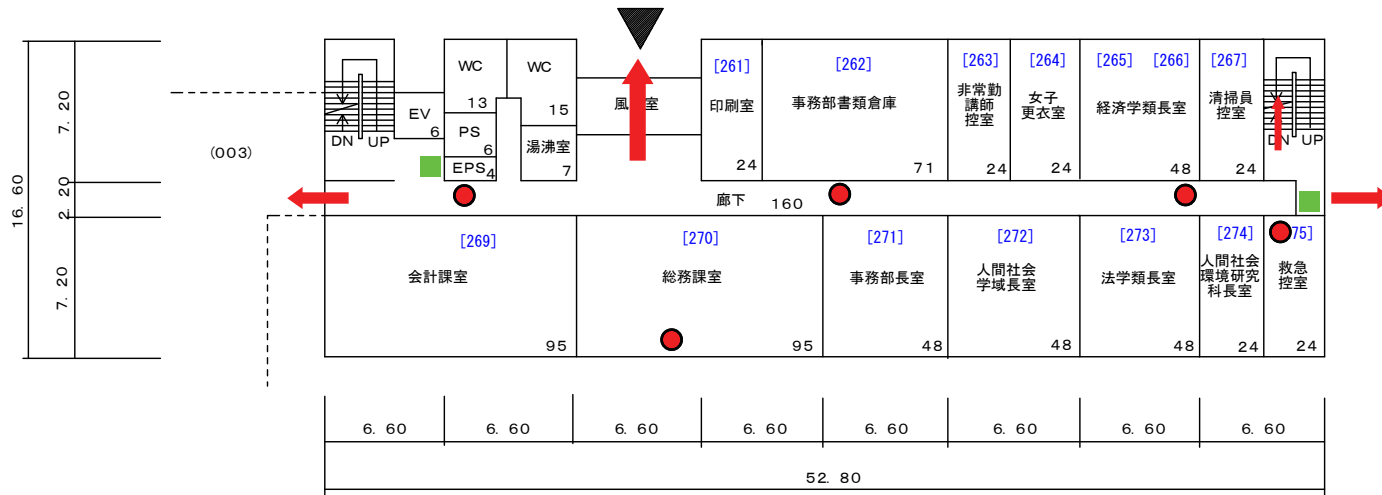

- 凡例
- 消火器
 - 消火栓
 - ← 避難経路

人間社会 2号館

7 階平面図

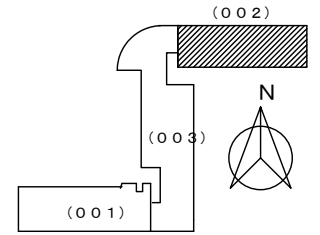
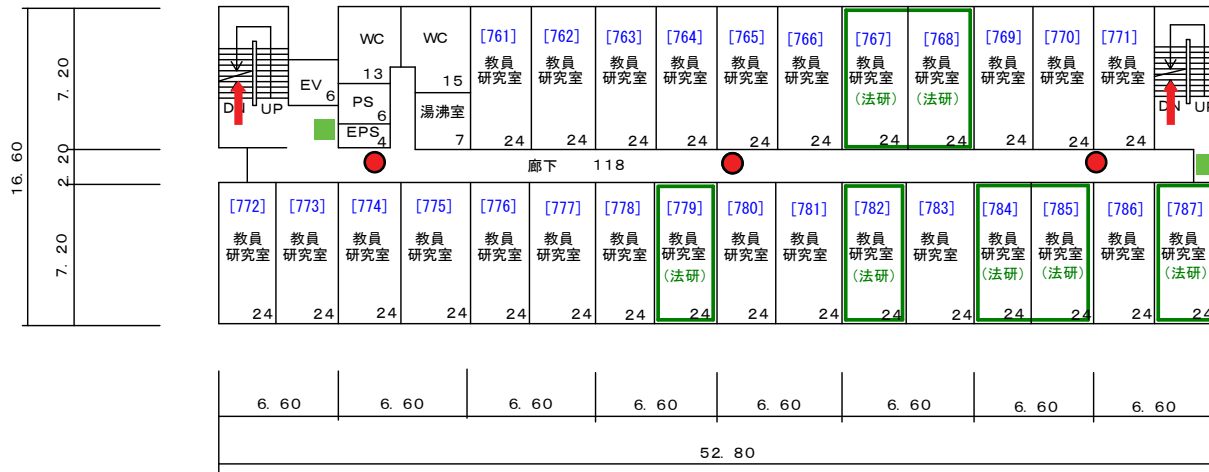

6 階平面図

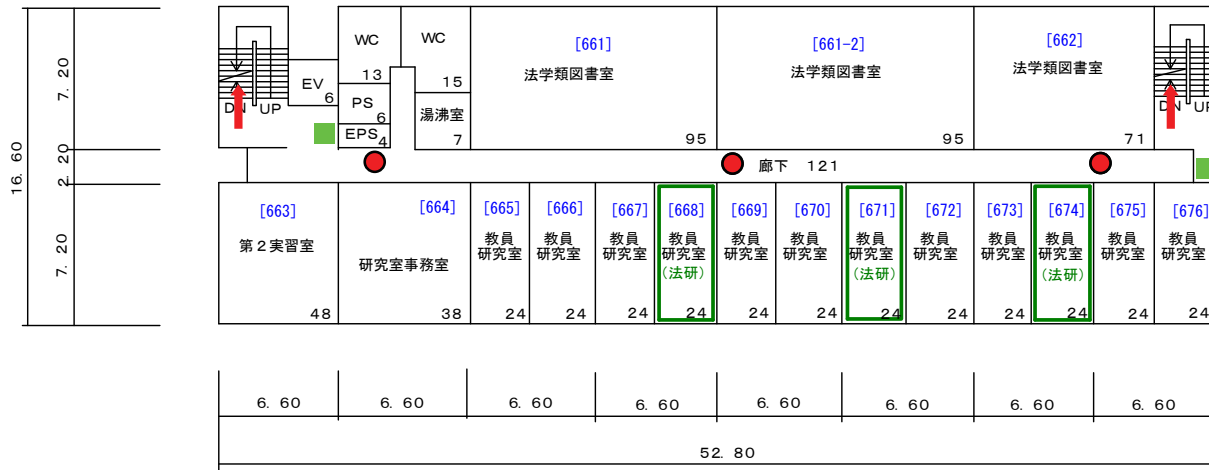

凡例

- 消火器
- 消火栓

← 避難経路

人間社会 2号館

屋階平面図

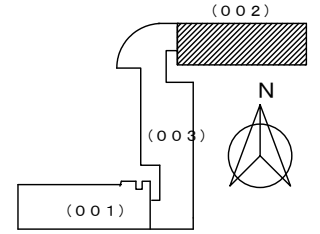
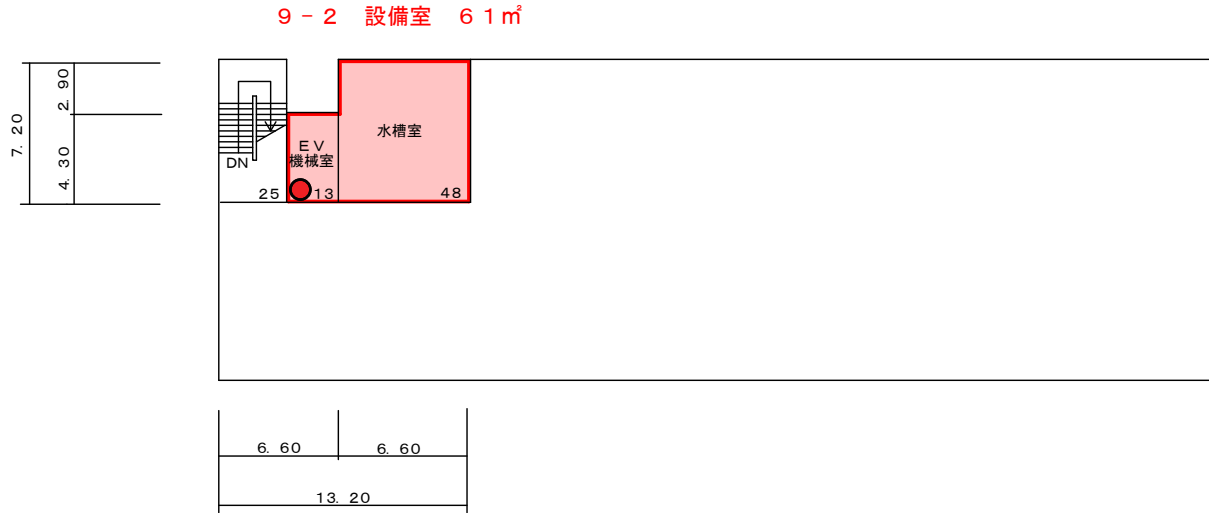

凡例

- 消火器
- 消火栓

← 避難経路

人間社会第1講義棟

2階平面図

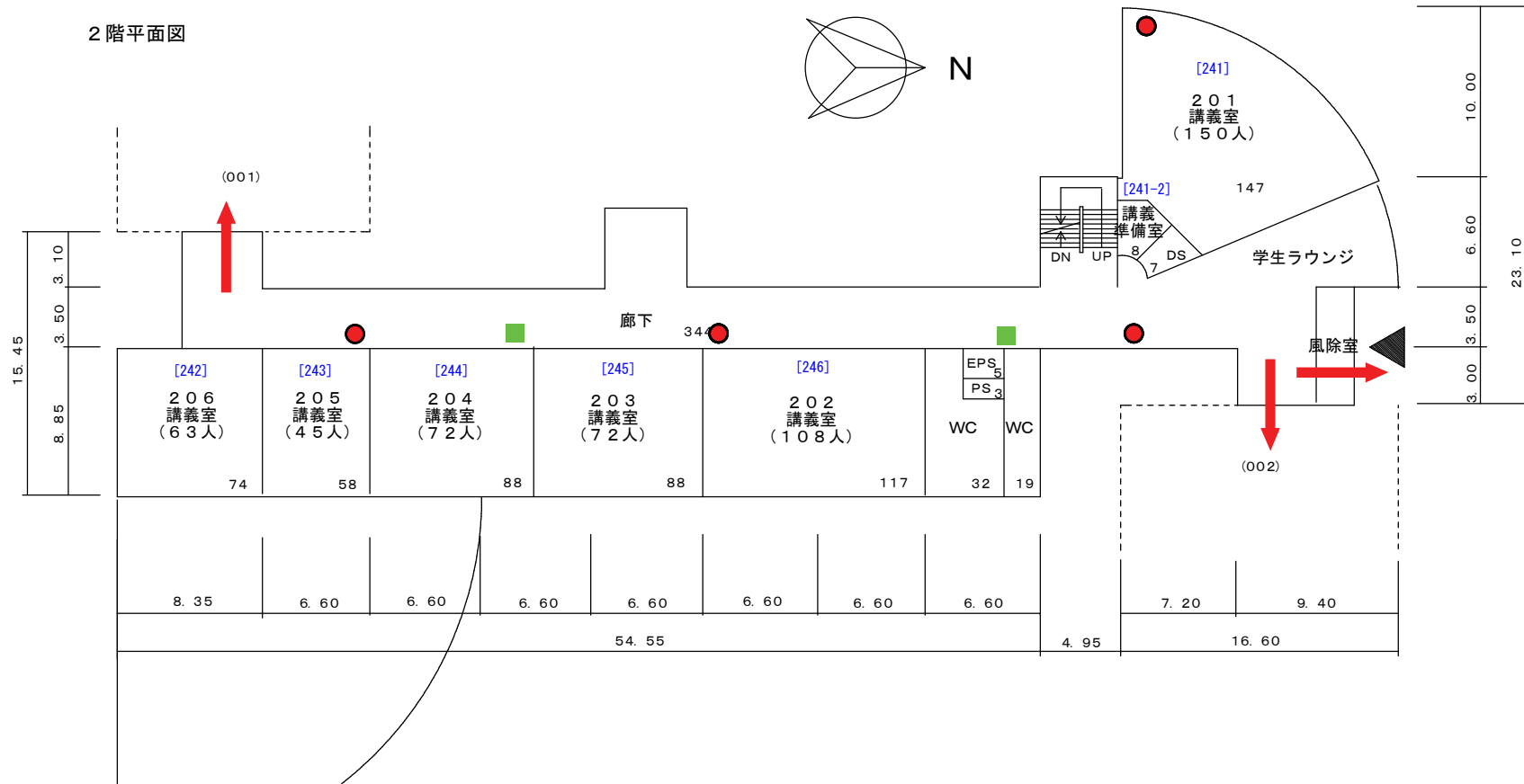

凡例

● 消火器

■ 消火栓

← 避難経路

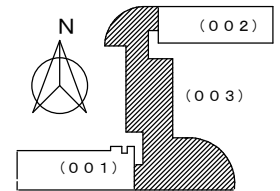

人間社会第1講義棟

3階平面図

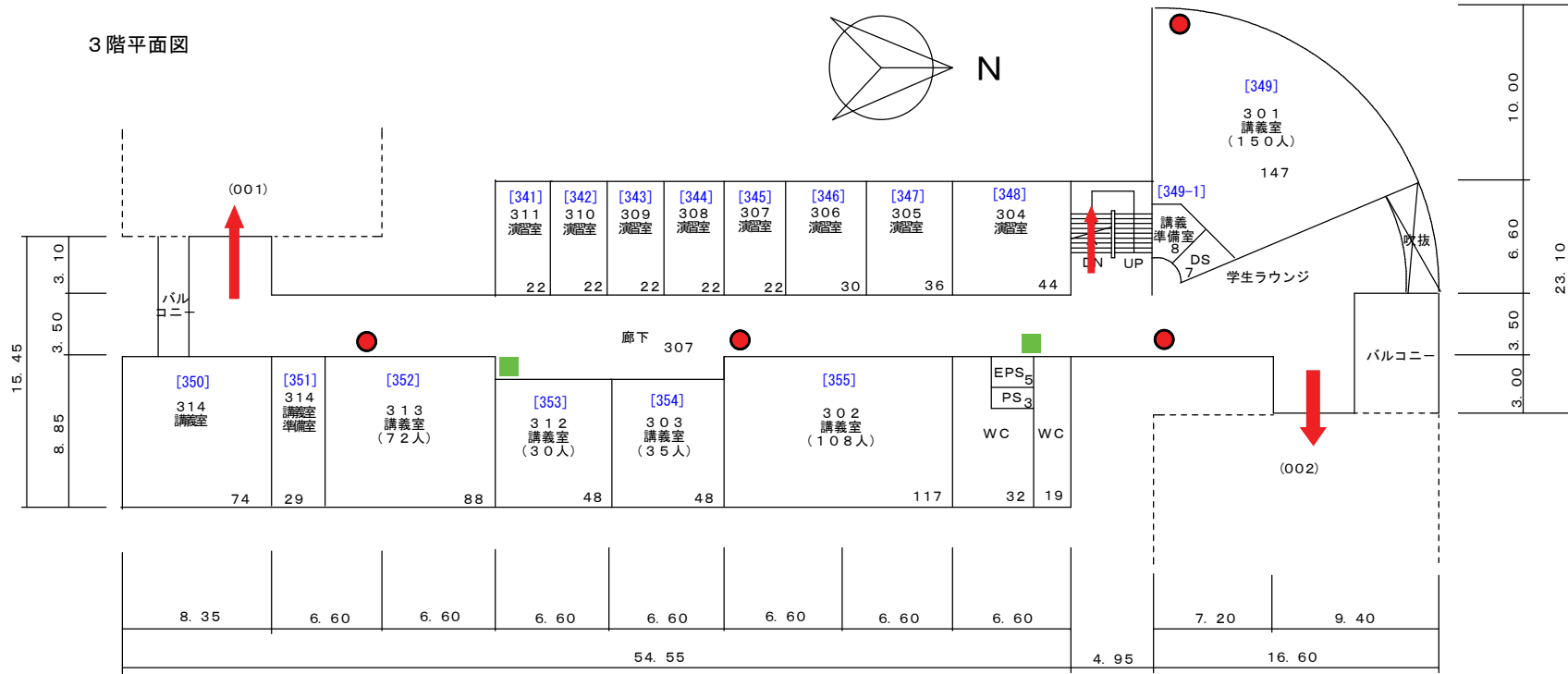

凡例

- 消火器
- 消火栓
- ← 避難経路

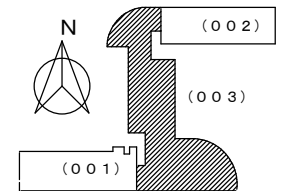

人間社会第 1 講義棟

別図 1

4 階平面図

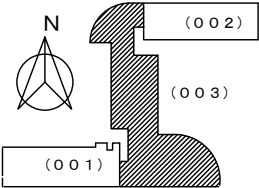
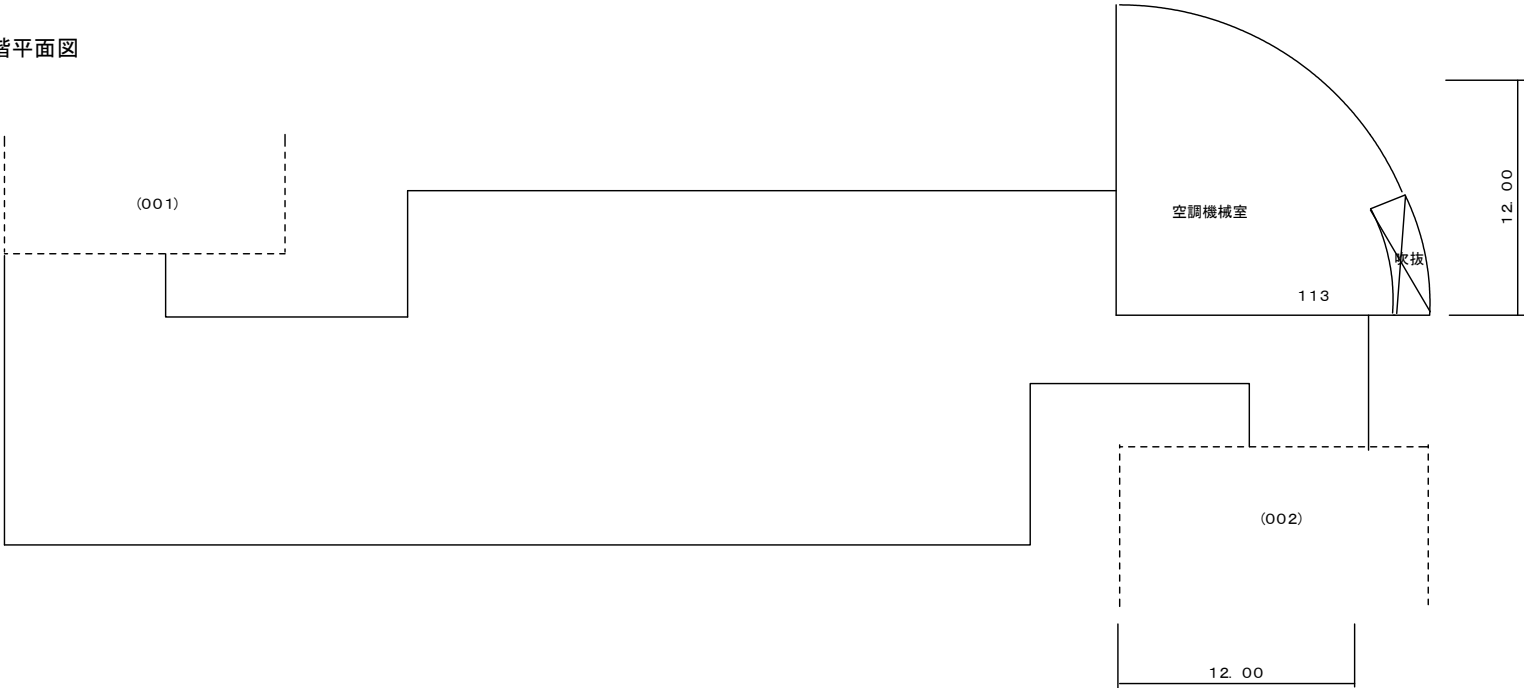

人間社会 3号館

2階平面図

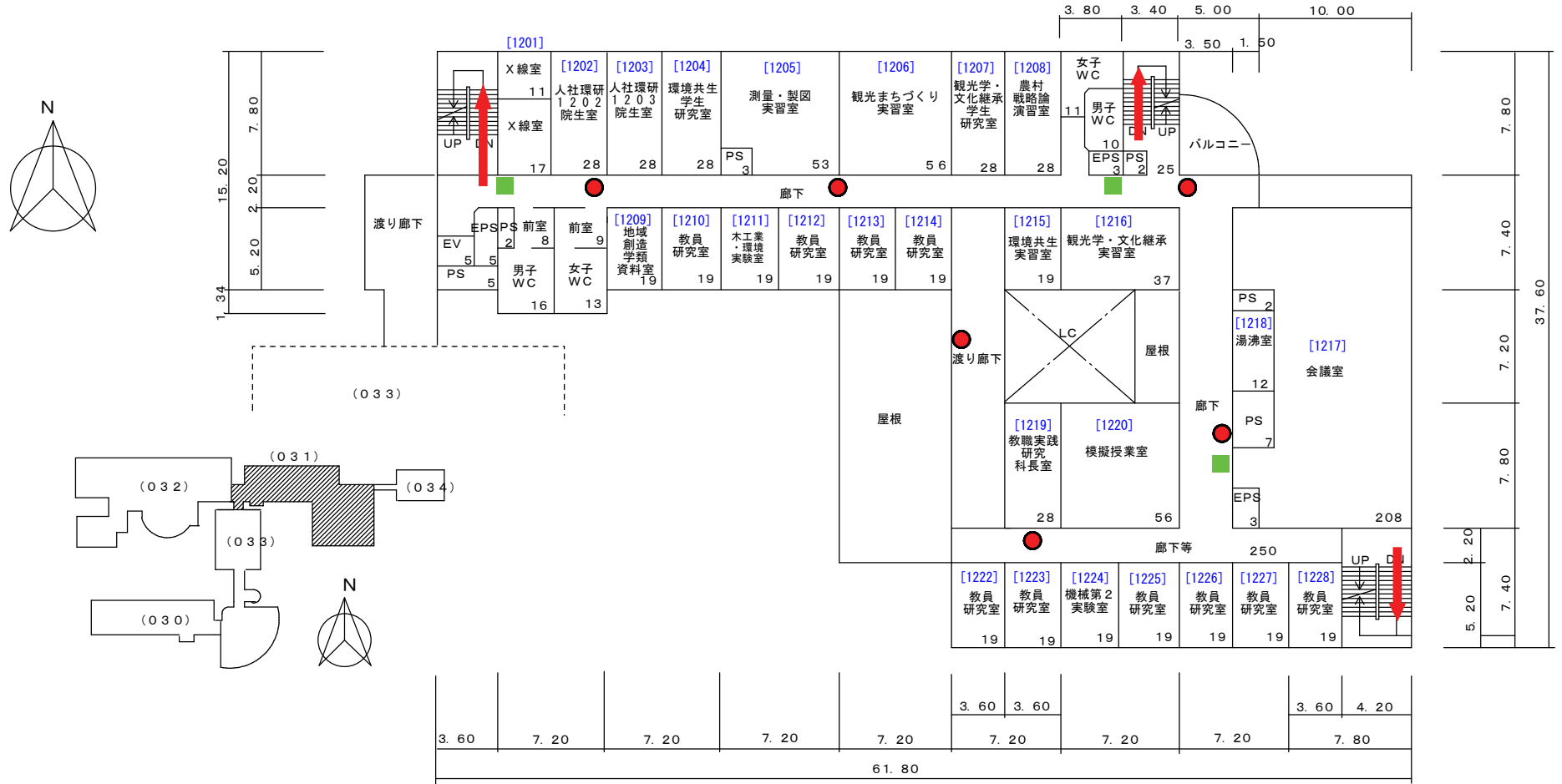

- 凡例
- 消火器
 - 消火栓
 - ← 避難経路

人間社会 3号館

3階平面図

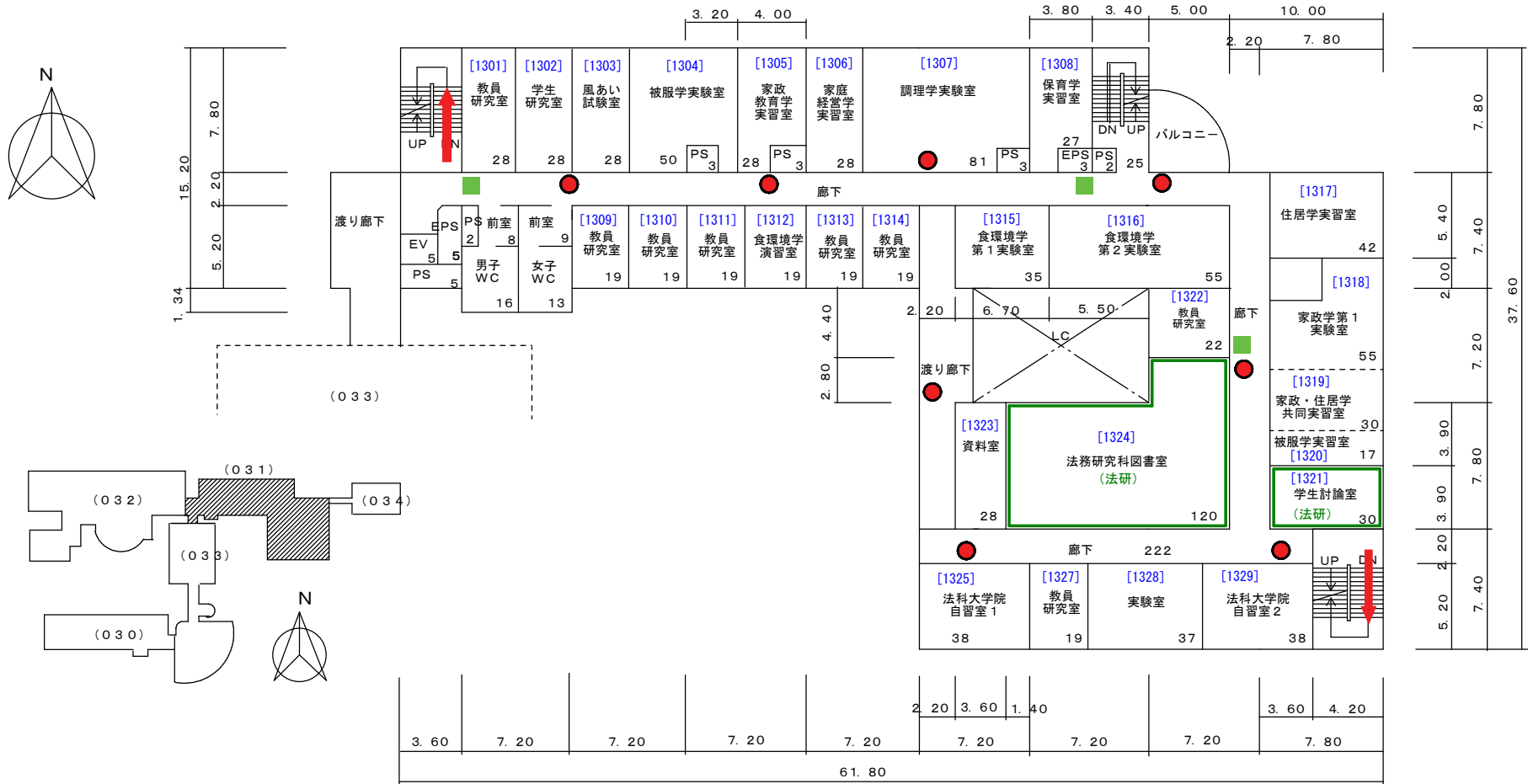

- 凡例
- 消火器
 - 消火栓
 - ← 避難経路

人間社会 3号館

4階平面図

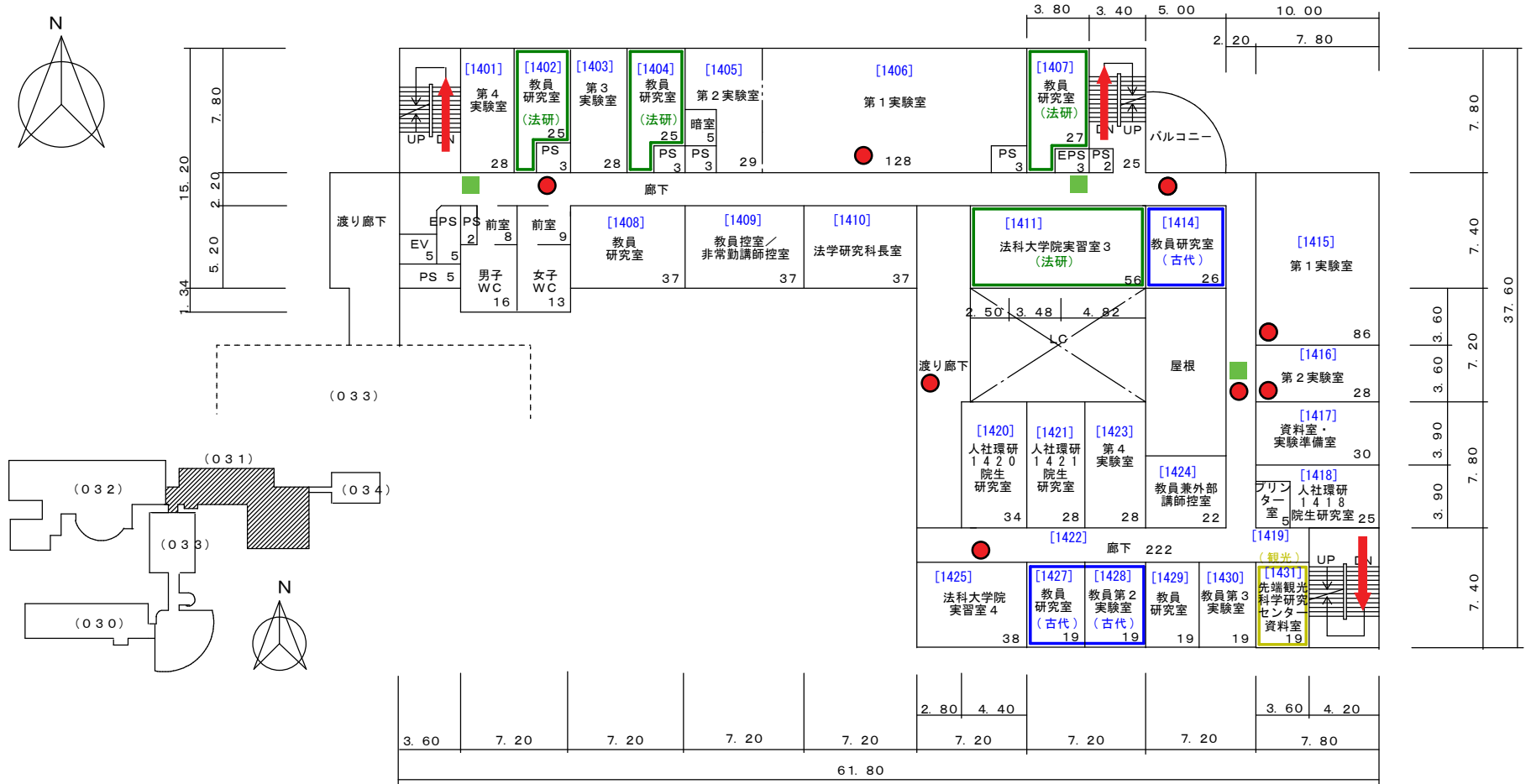

- 凡例
- 消火器
 - 消火栓
 - ← 避難経路

人間社会 3号館

6階平面図

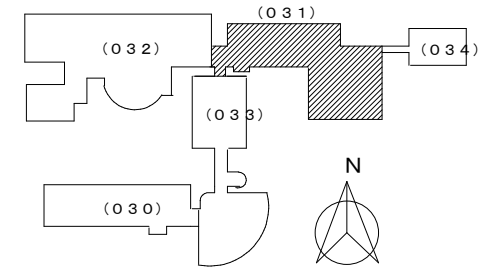
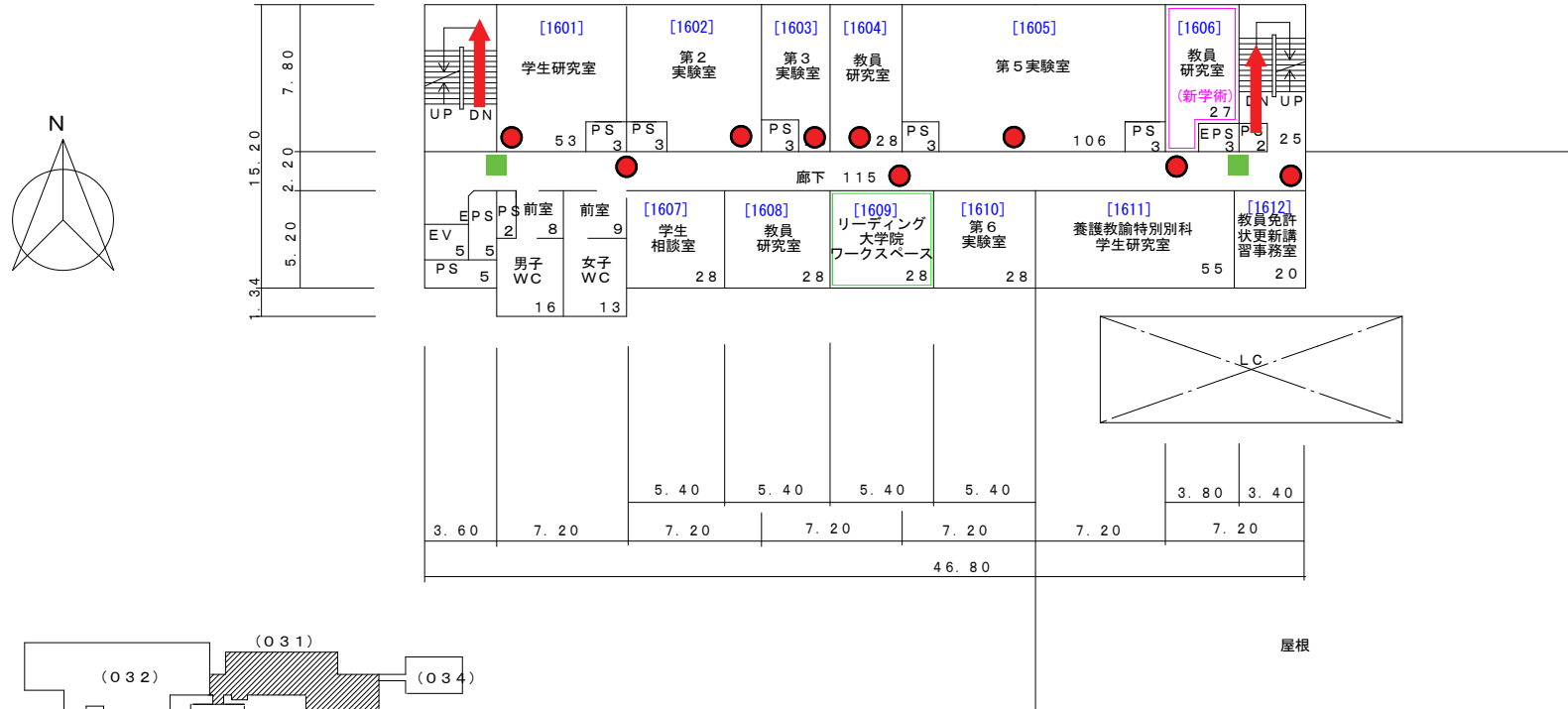

凡例

- 消火器
- 消火栓

← 避難経路

人間社会 3号館

7階平面図

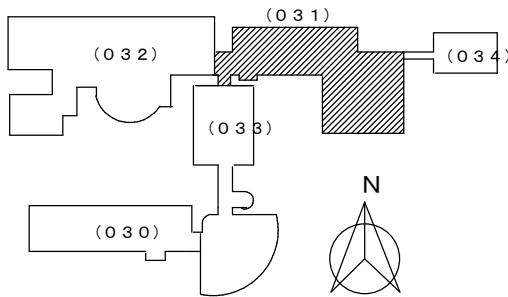
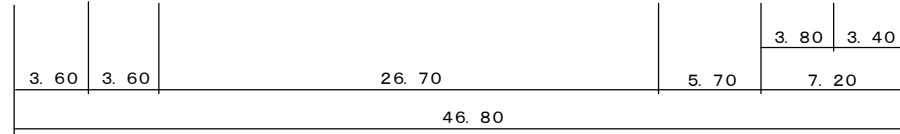
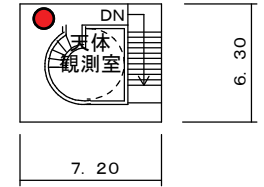
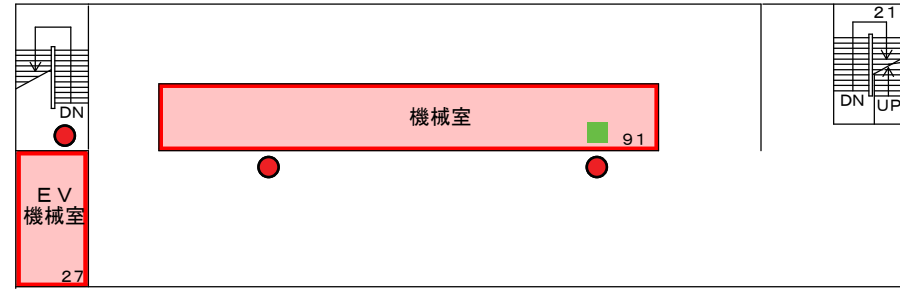
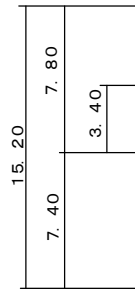
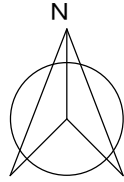

凡例

- 消火器
- 消火栓

← 避難経路

人間社会 4号館

2階平面図

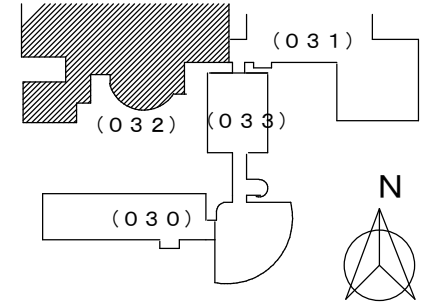
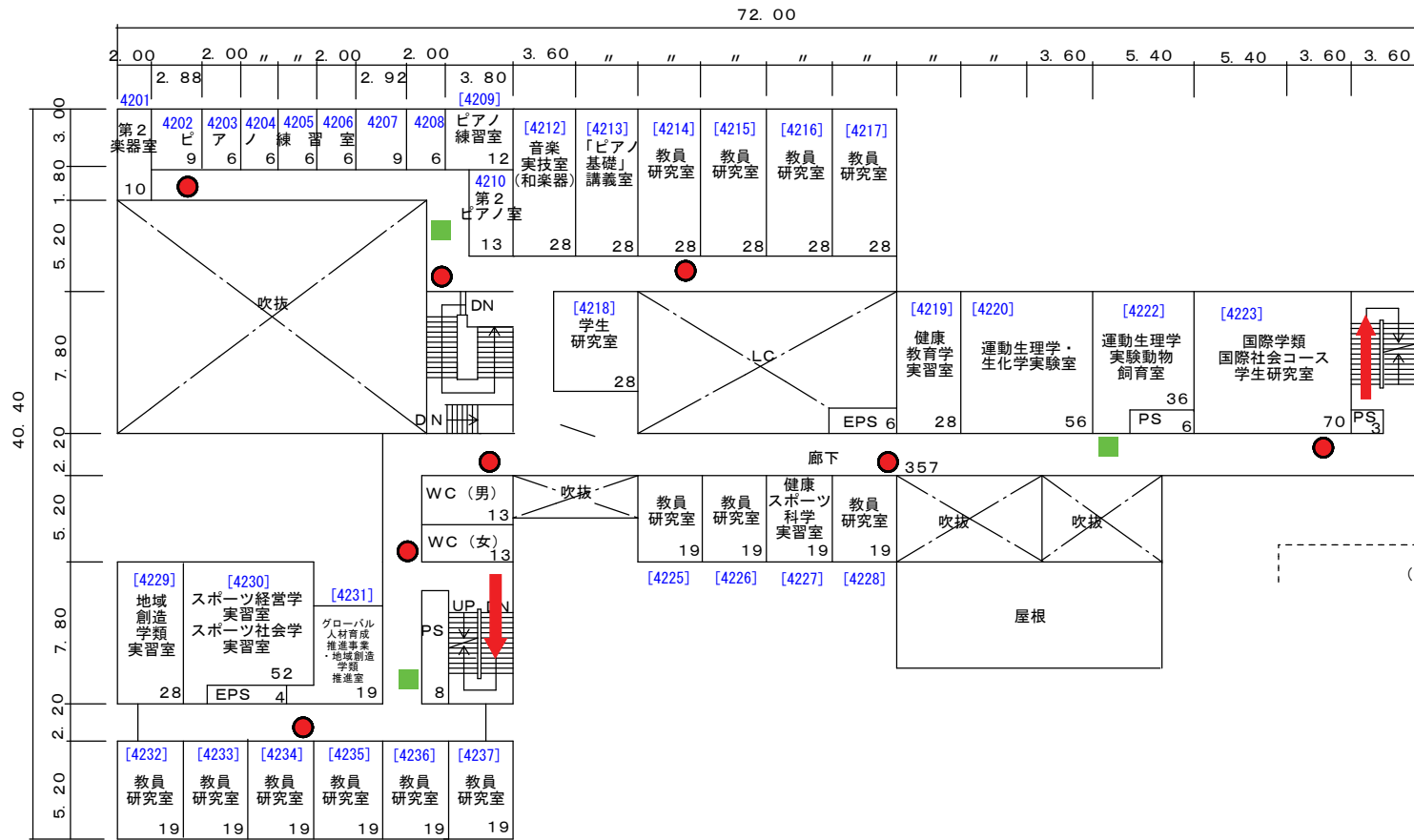

- 凡例
- 消火器
 - 消火栓
 - ← 避難経路

人間社会 4 号館

3 階平面図

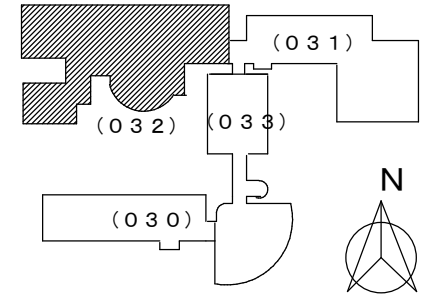
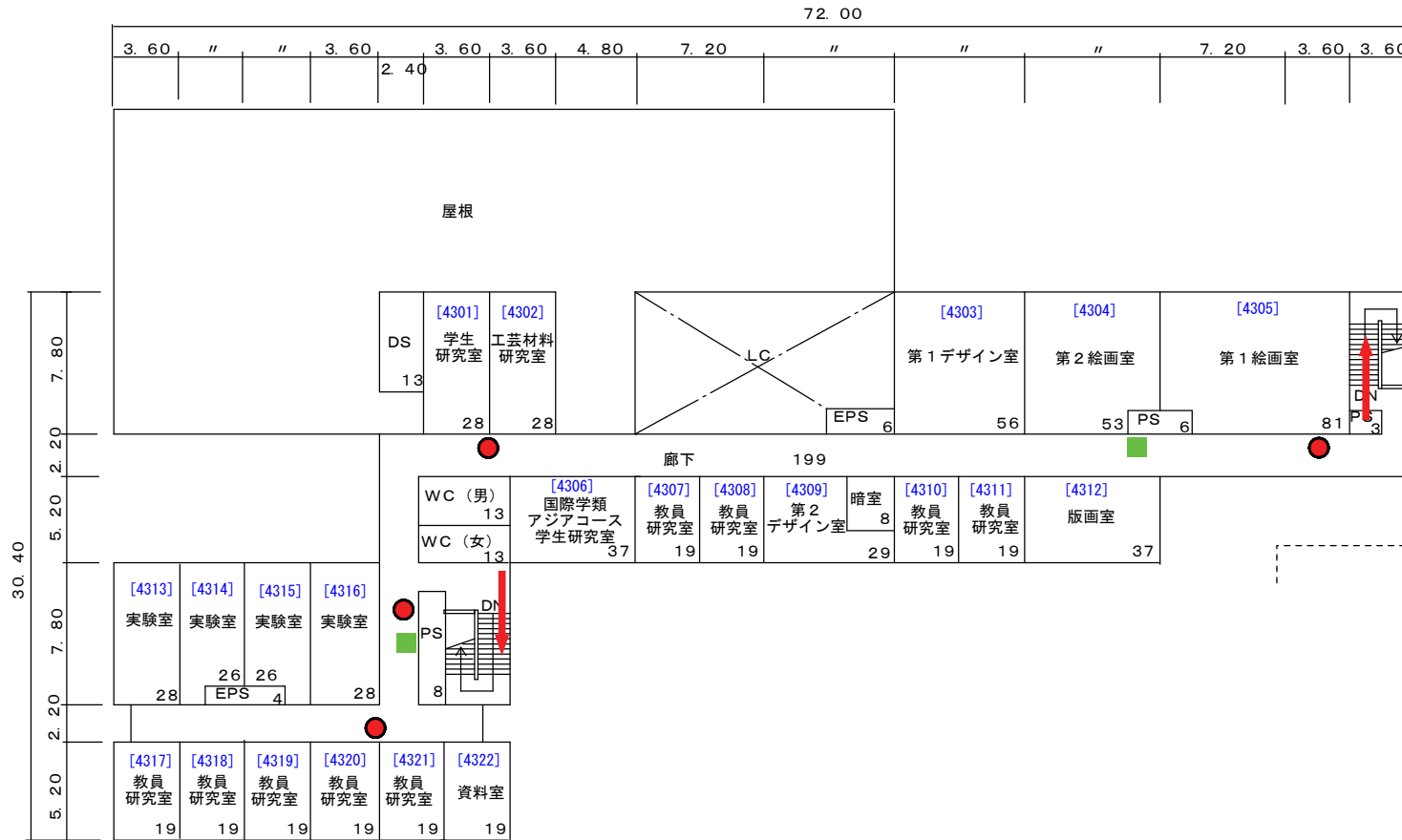

- 凡例
- 消火器
 - 消火栓
 - ← 避難経路

人間社会 4号館

R階平面図

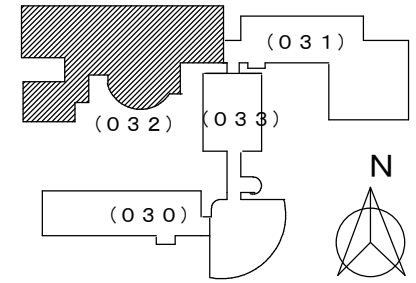
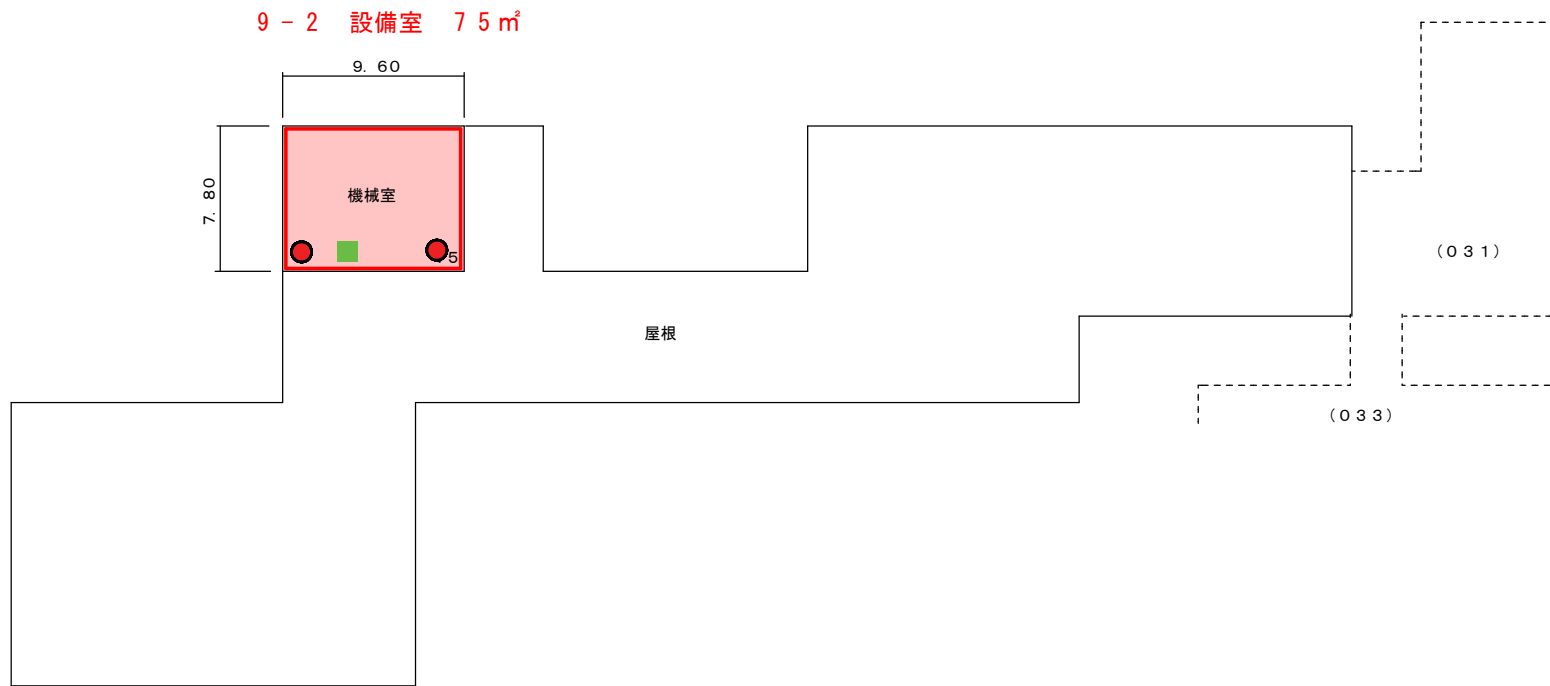

凡例

- 消火器
- 消火栓
- ← 避難経路

人間社会 5号館

2階平面図

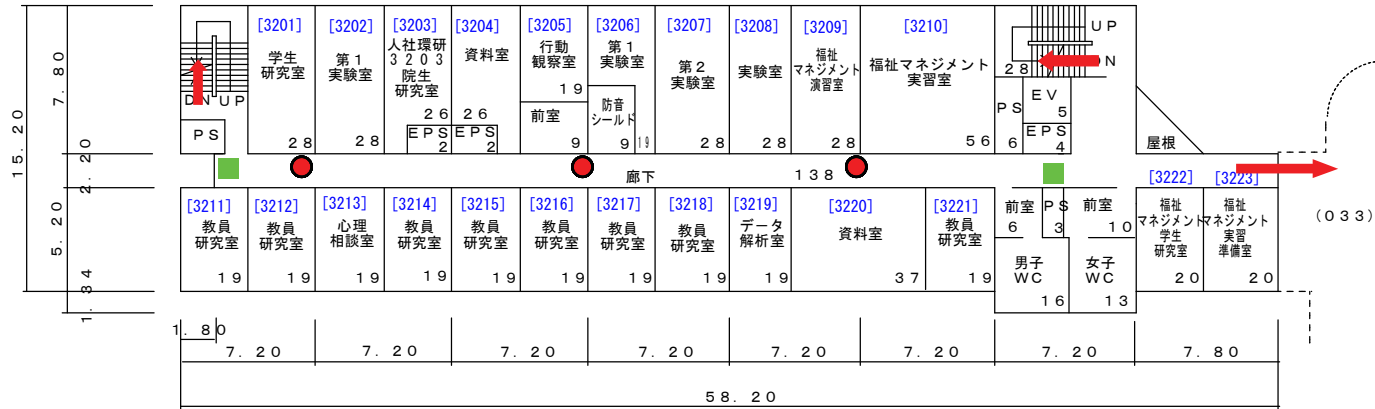

1階平面図

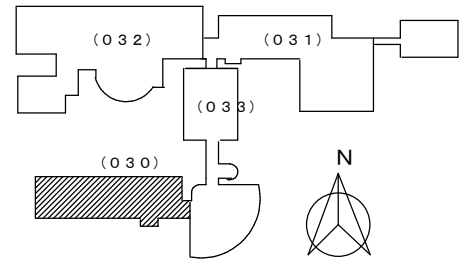
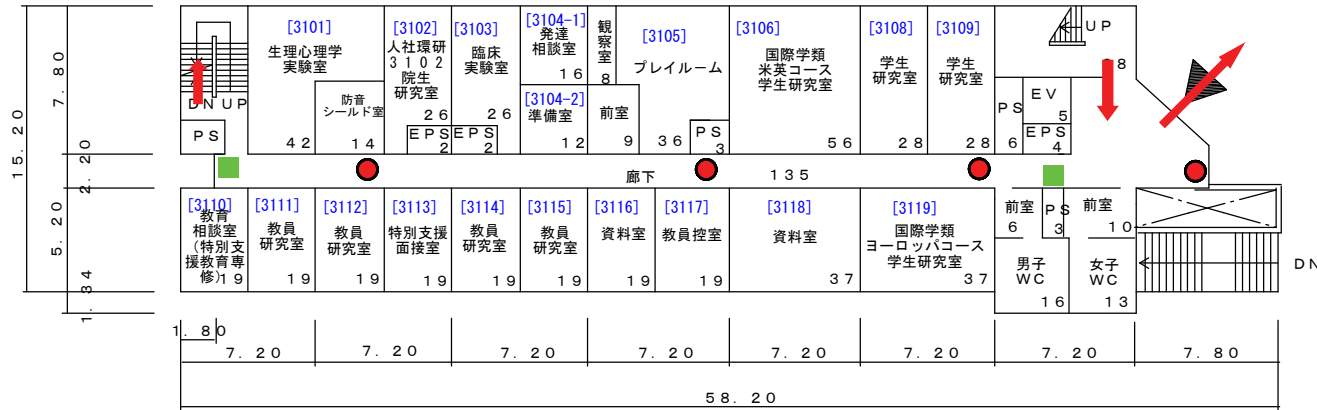

凡例

- 消火器
- 消火栓

← 避難経路

人間社会 5号館

4階平面図

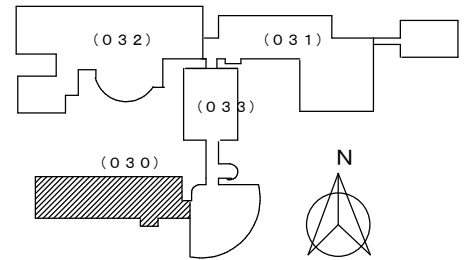
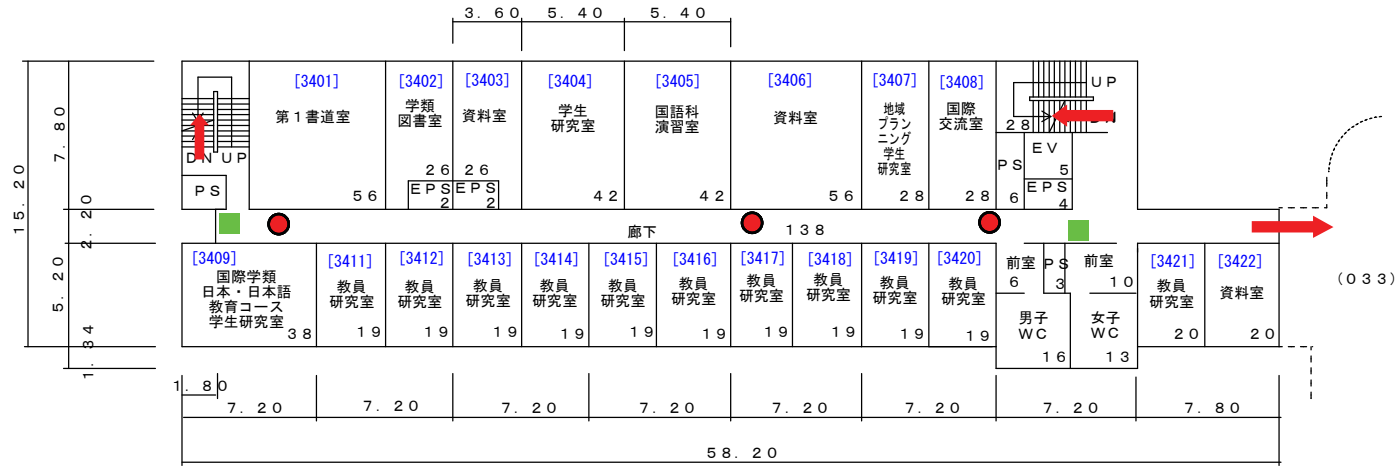

3階平面図

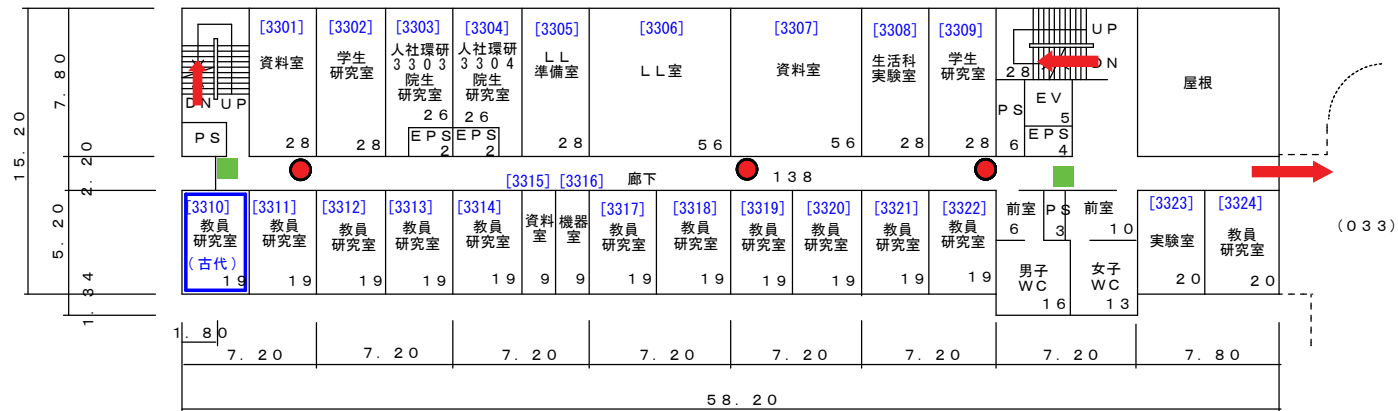

凡例

- 消火器
- 消火栓
- ← 避難経路

人間社会 5号館

P H階平面図

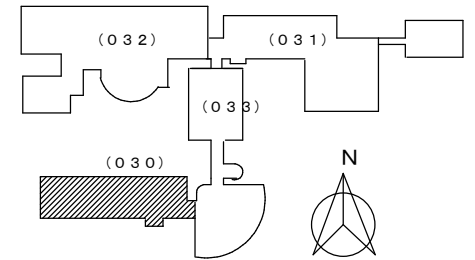

5階平面図

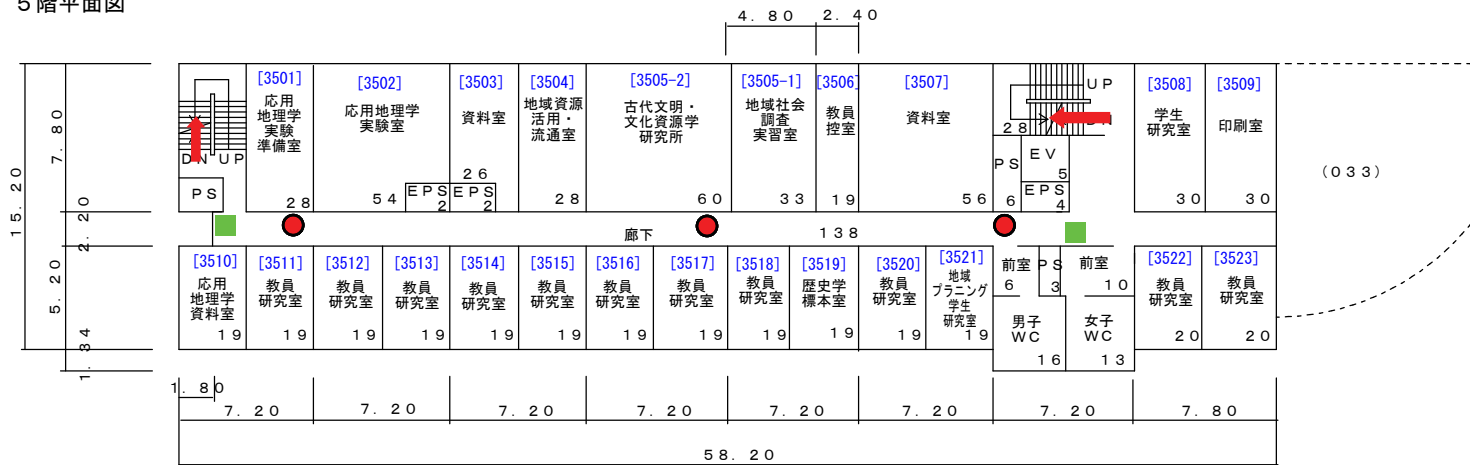

凡例

- 消火器
- 消火栓
- ← 避難経路

人間社会第2講義棟

地下1階平面図

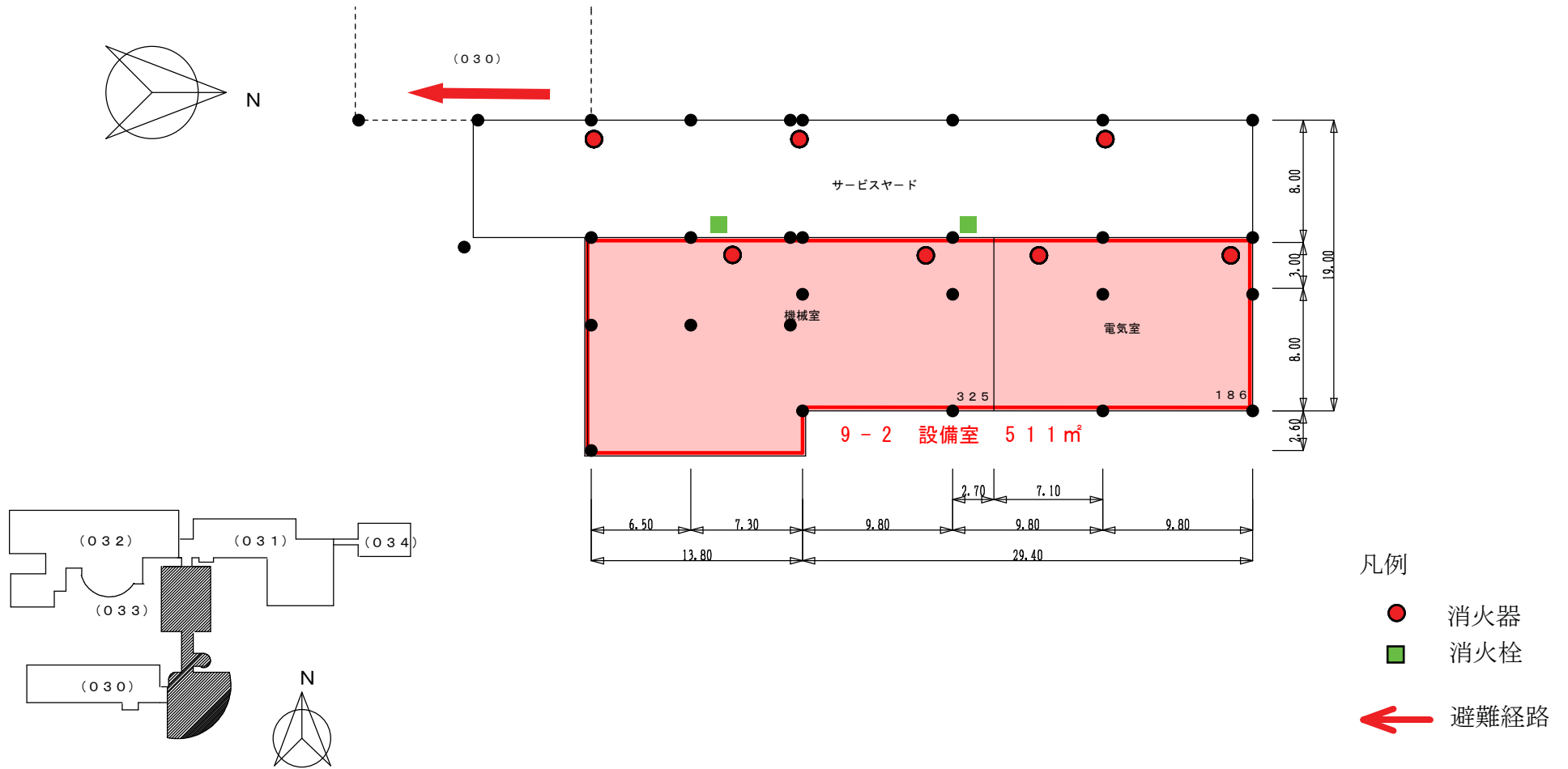

人間社会第2講義棟

1階平面図

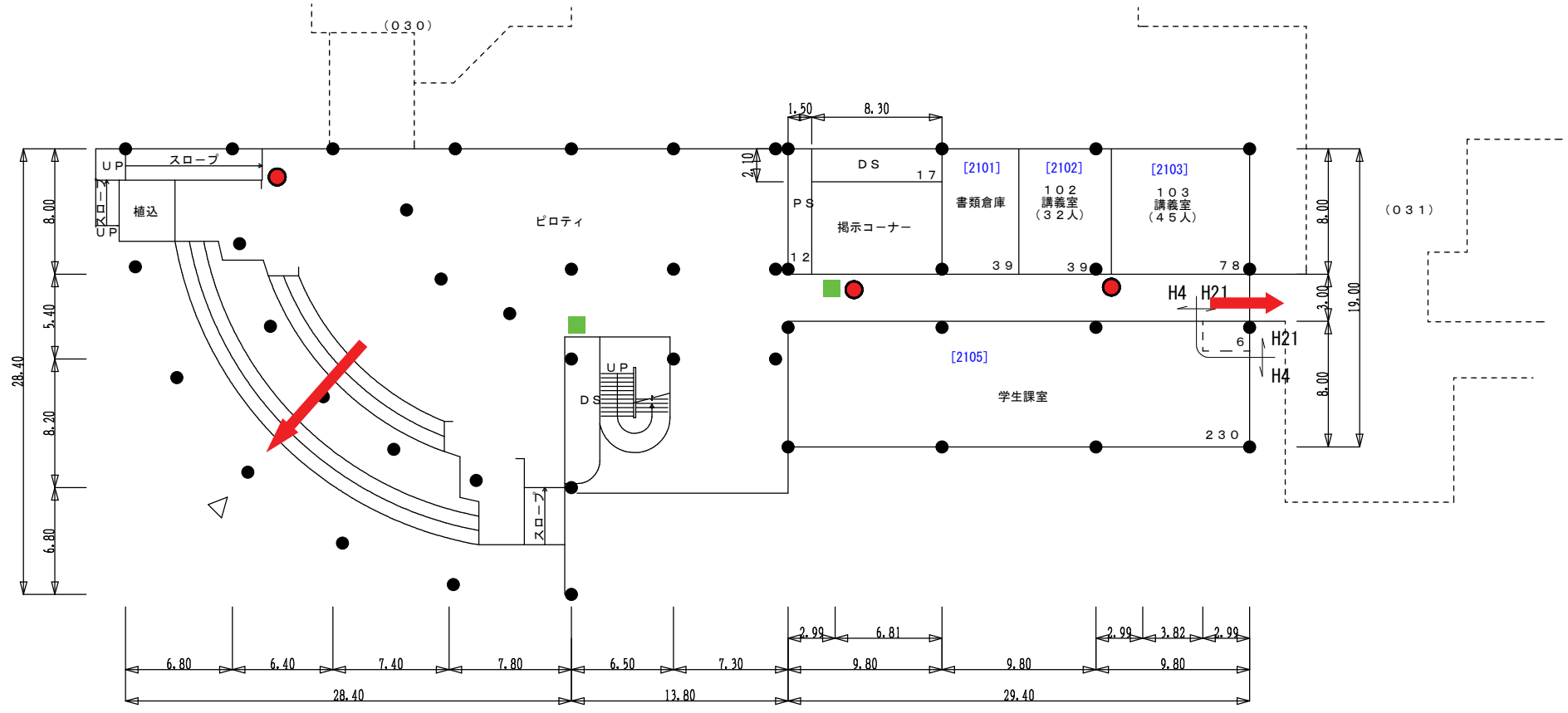

- 凡例
- 消火器
 - 消火栓
 - ← 避難経路

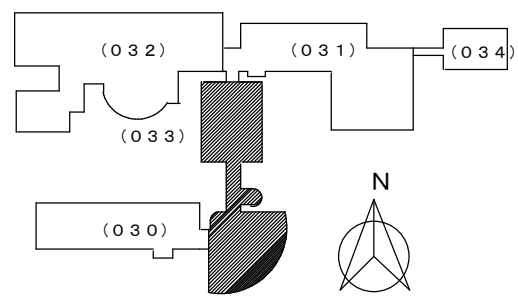

人間社会第2講義棟

2階平面図

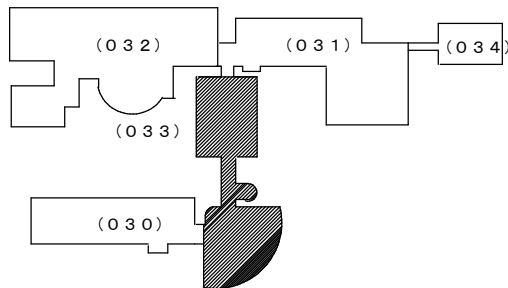
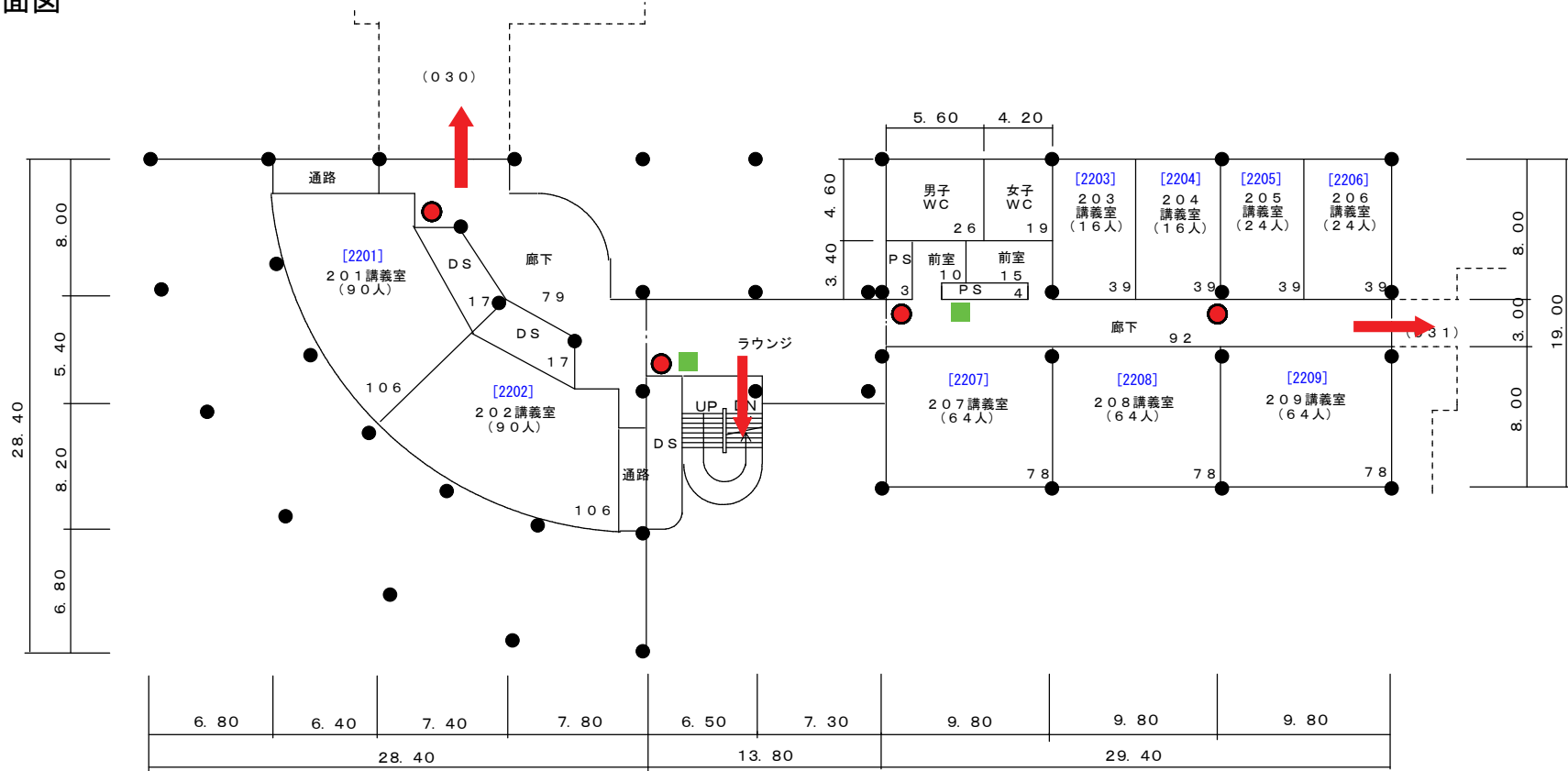

凡例

- 消火器
- 消火栓
- ← 避難経路

人間社会第2講義棟

3階平面図

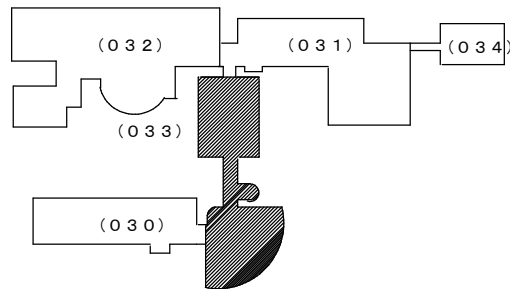
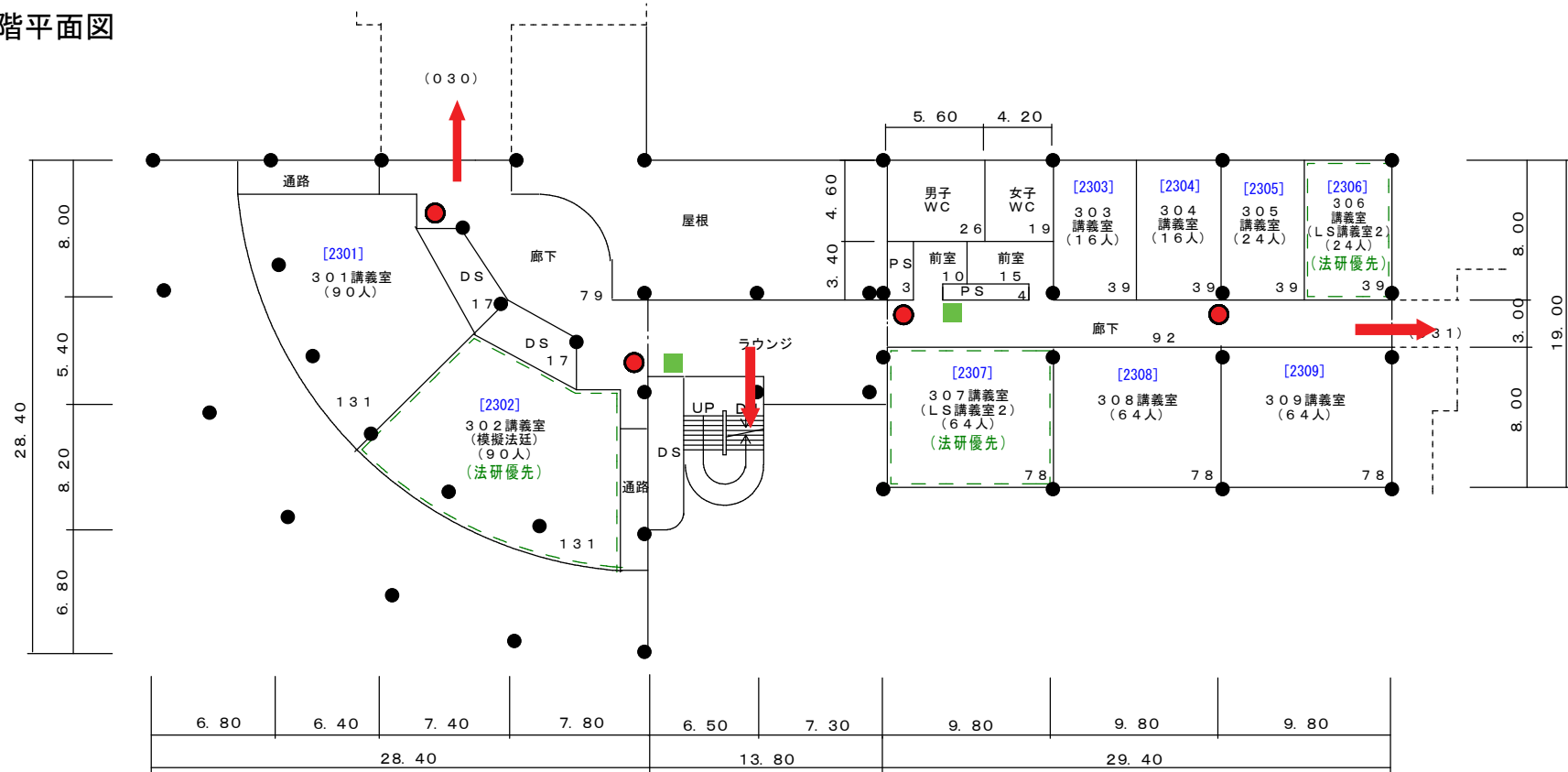

凡例

- 消火器
- 消火栓
- ← 避難経路

人間社会第2講義棟

4階平面図

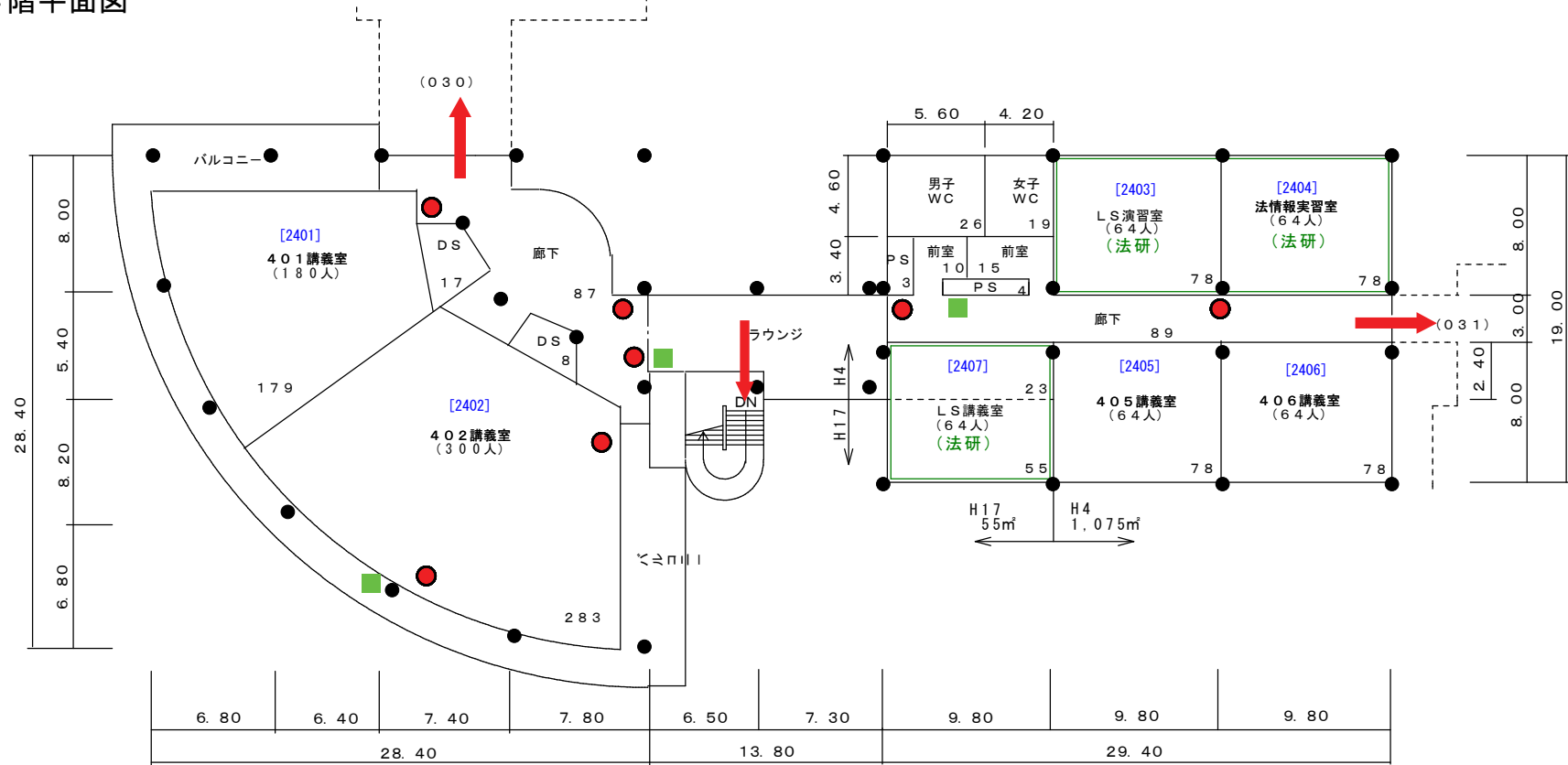

凡例

- 消火器
- 消火栓
- ← 避難経路

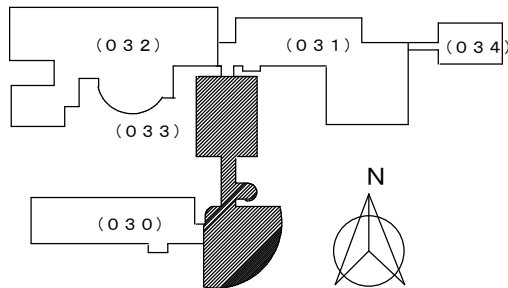

人間社会第 2 講義棟

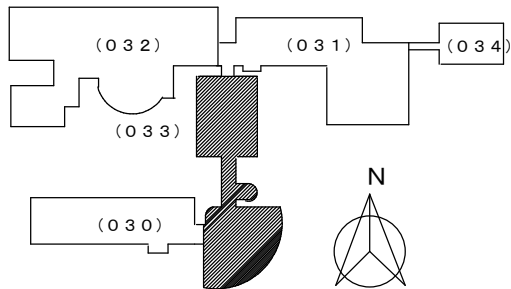
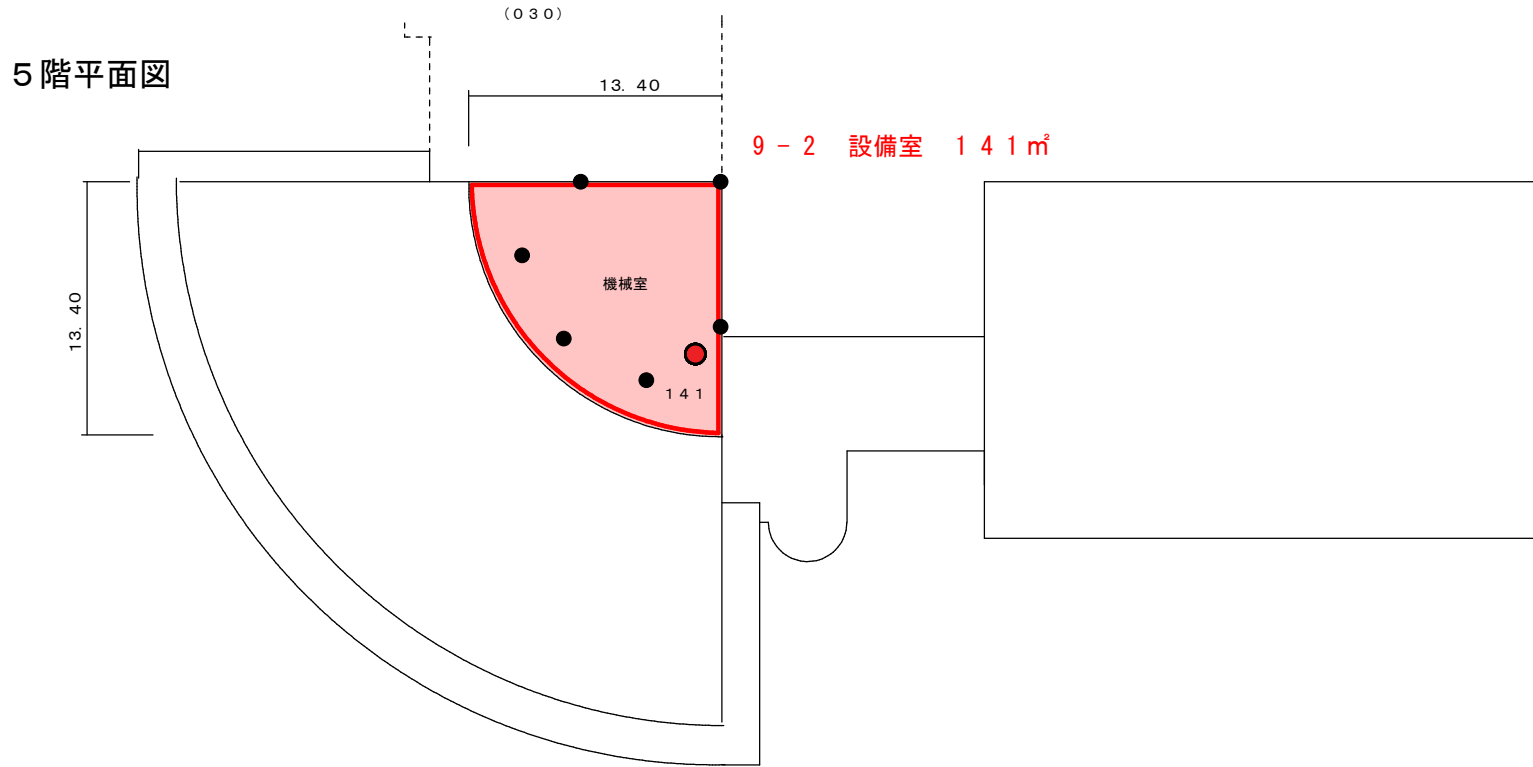

凡例

- 消火器
- 消火栓
- ← 避難経路

教職総合支援センター

1 階平面図

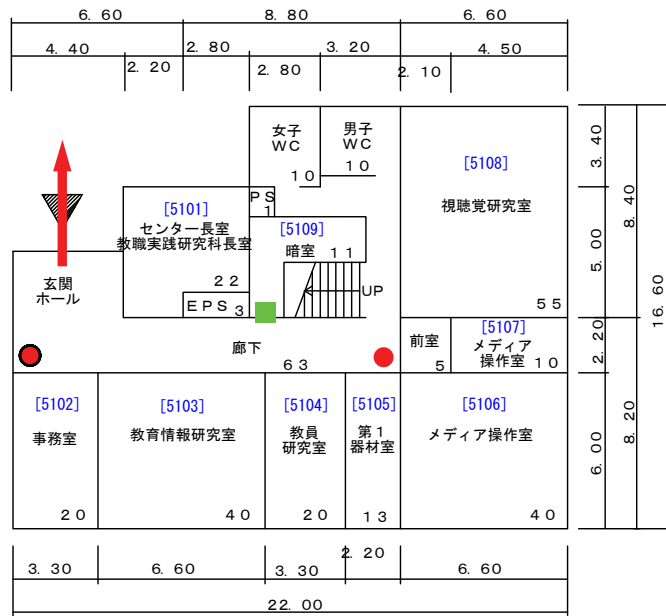

2 階平面図

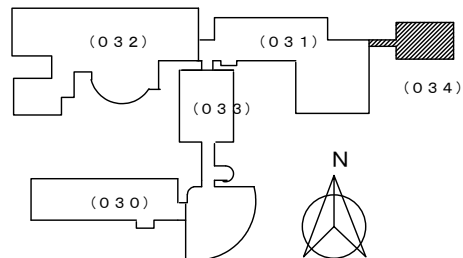
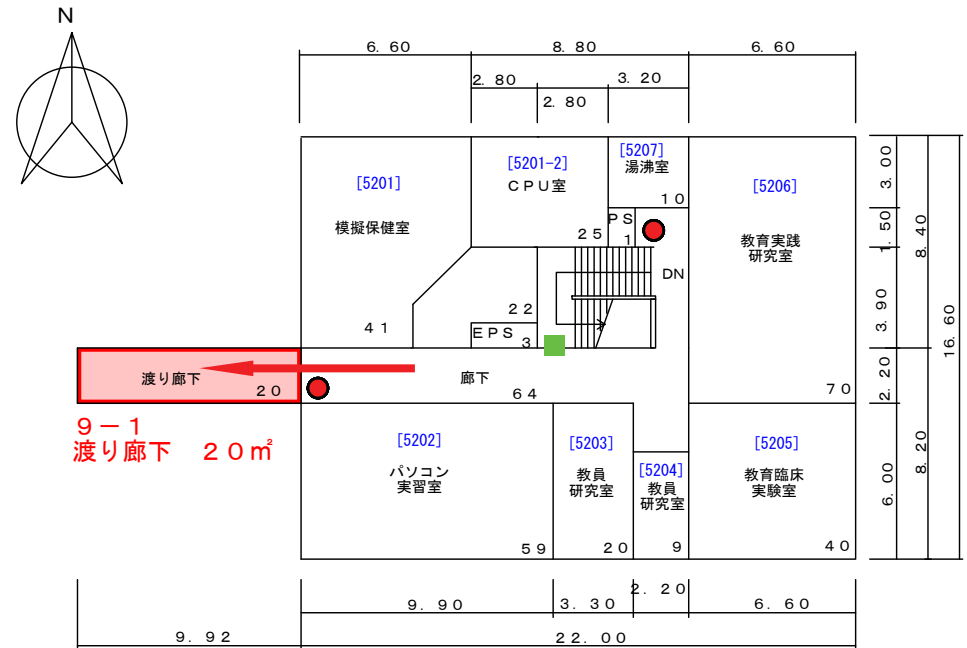

凡例

- 消火器
- 消火栓
- ← 避難経路

工作実習棟

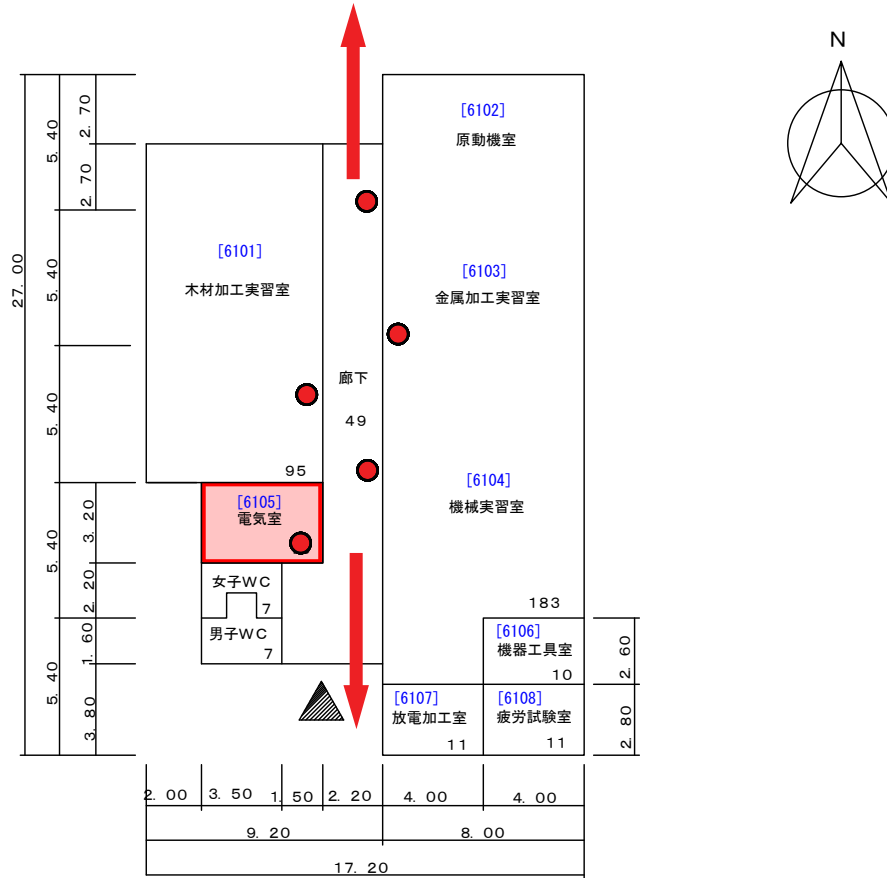

温室

1 階平面図

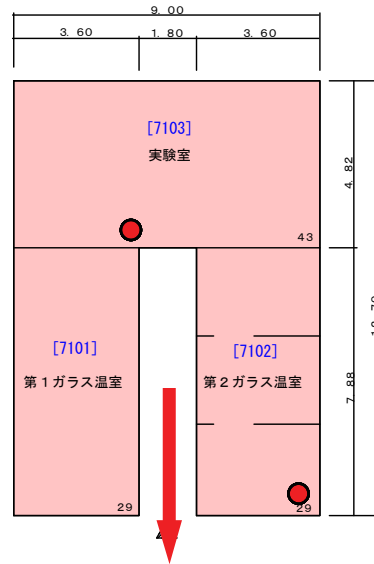

凡例

- 消火器
- 消火栓

← 避難経路

薬品庫

1階平面図

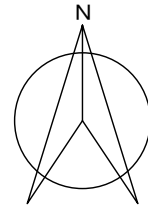
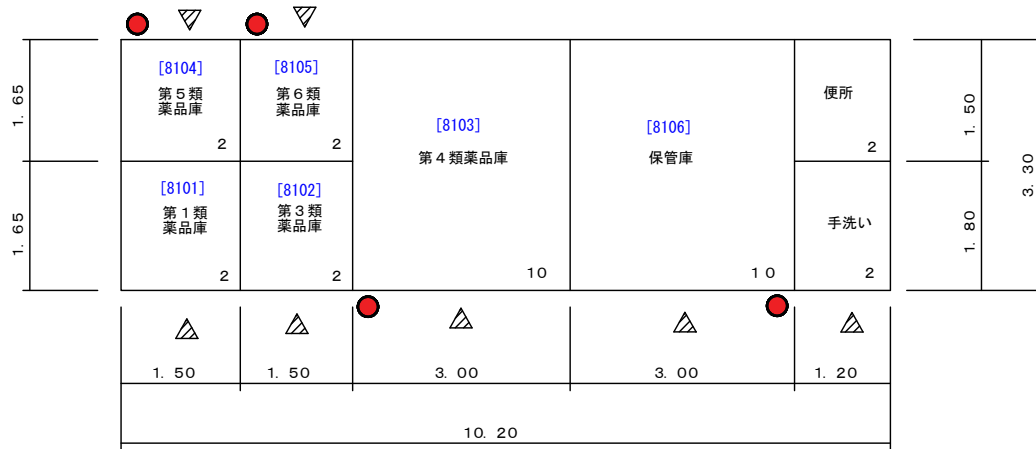

凡例

● 消火器

■ 消火栓

← 避難経路

木工房

平面図

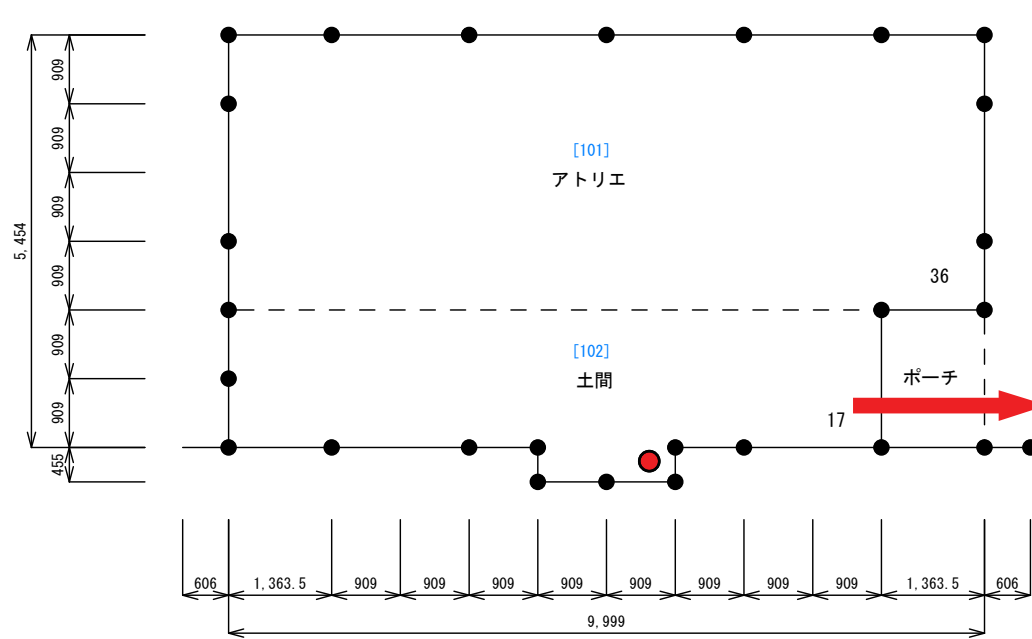

凡例

● 消火器

■ 消火栓

← 避難経路

附属図書館・資料館 地下1階平面図

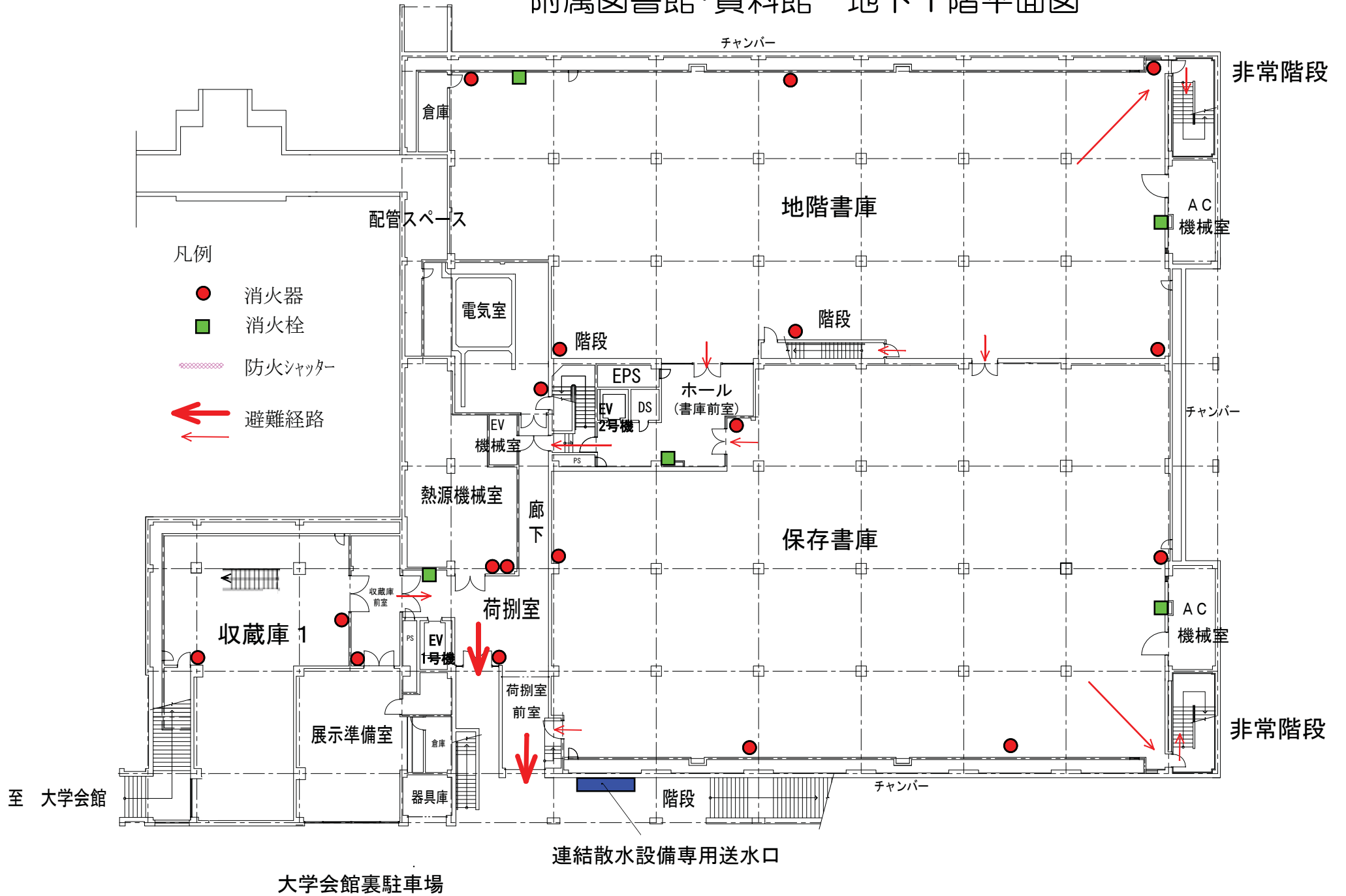

附属図書館・資料館 1階平面図

凡例

- 消火器
- 消火栓
- ⋯ 防火シャッター
- ← 避難経路

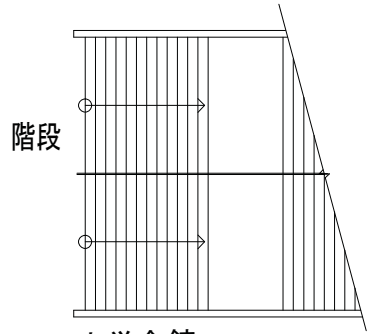

至 大学会館

至 大学会館

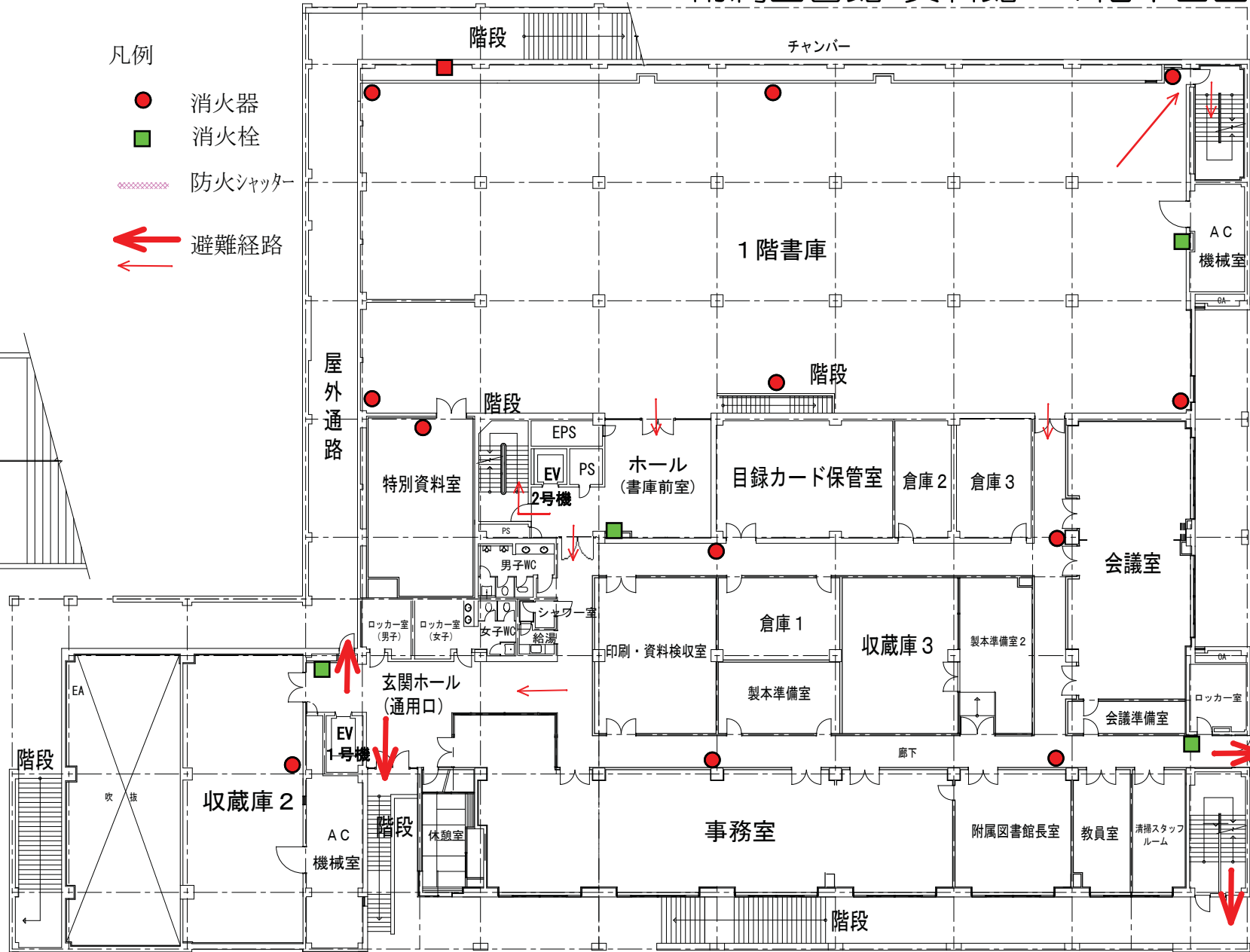

非常階段

芝生

非常階段

附属図書館・資料館 3階平面図

凡例

- 消火器
- 消火栓
- ⋯ 防火シャッター
- ← 避難経路

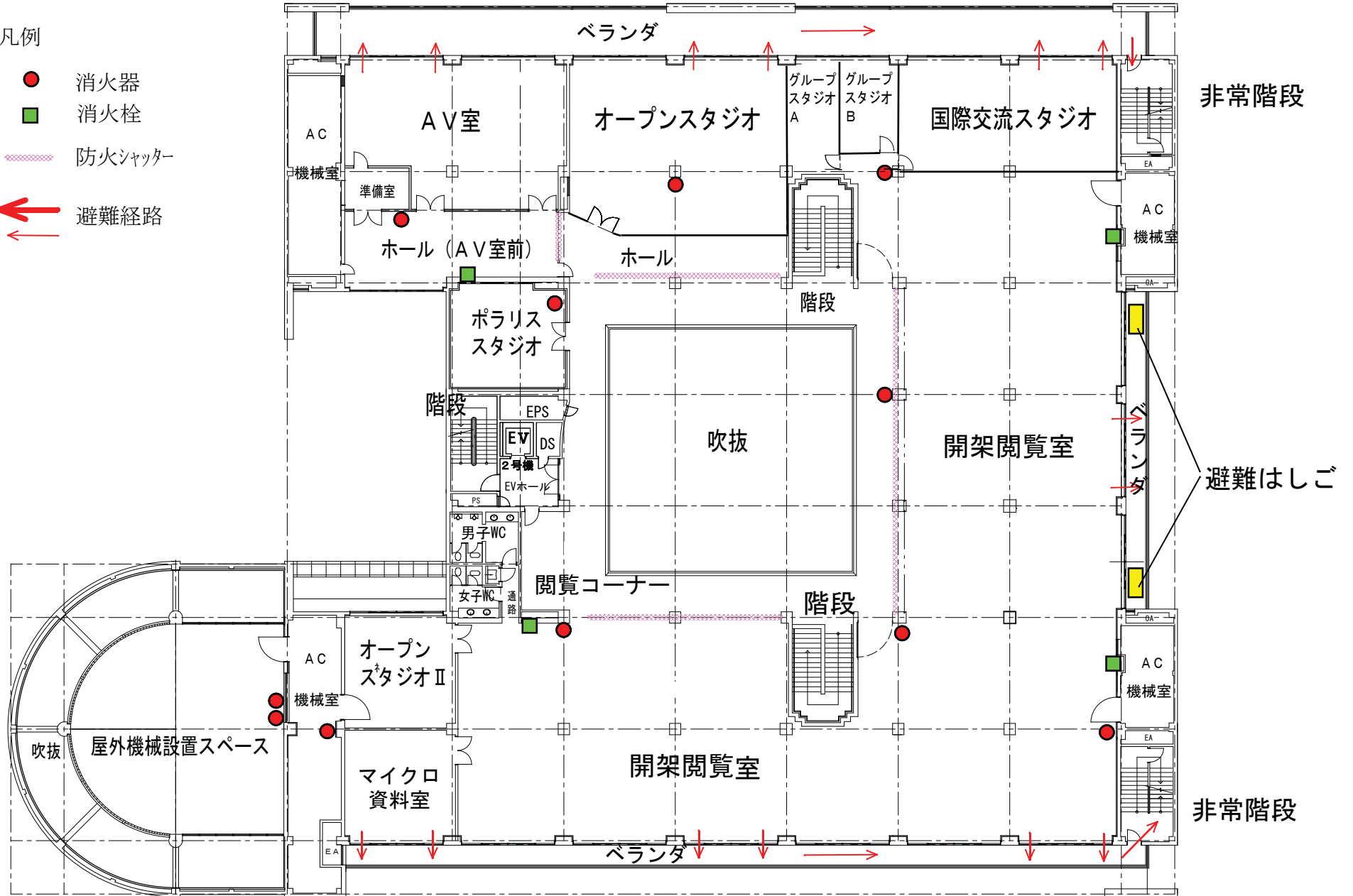

総合教育棟

1階平面図

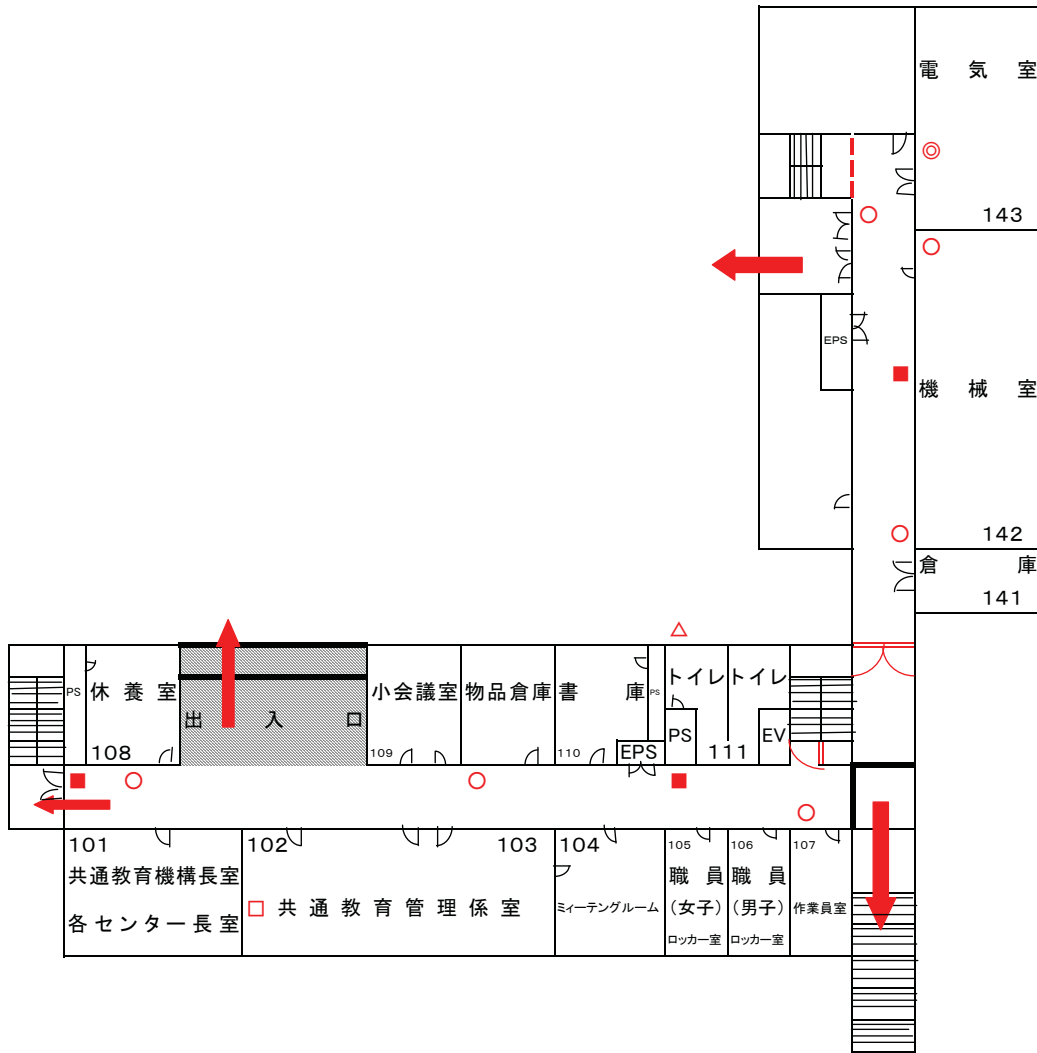

凡 例

記号	区 分
○	ABC型粉末10型消火器
◎	二酸化炭素消火器
←	避難経路
AED	A E D の設置位置
△	送 水 口
▲	放 水 口
□	複 合 受 信 機
---	防 火 シ ャ ッ タ ー
— —	防 火 扉
■	綜合盤(屋内消火栓)

総合教育棟

2階平面図

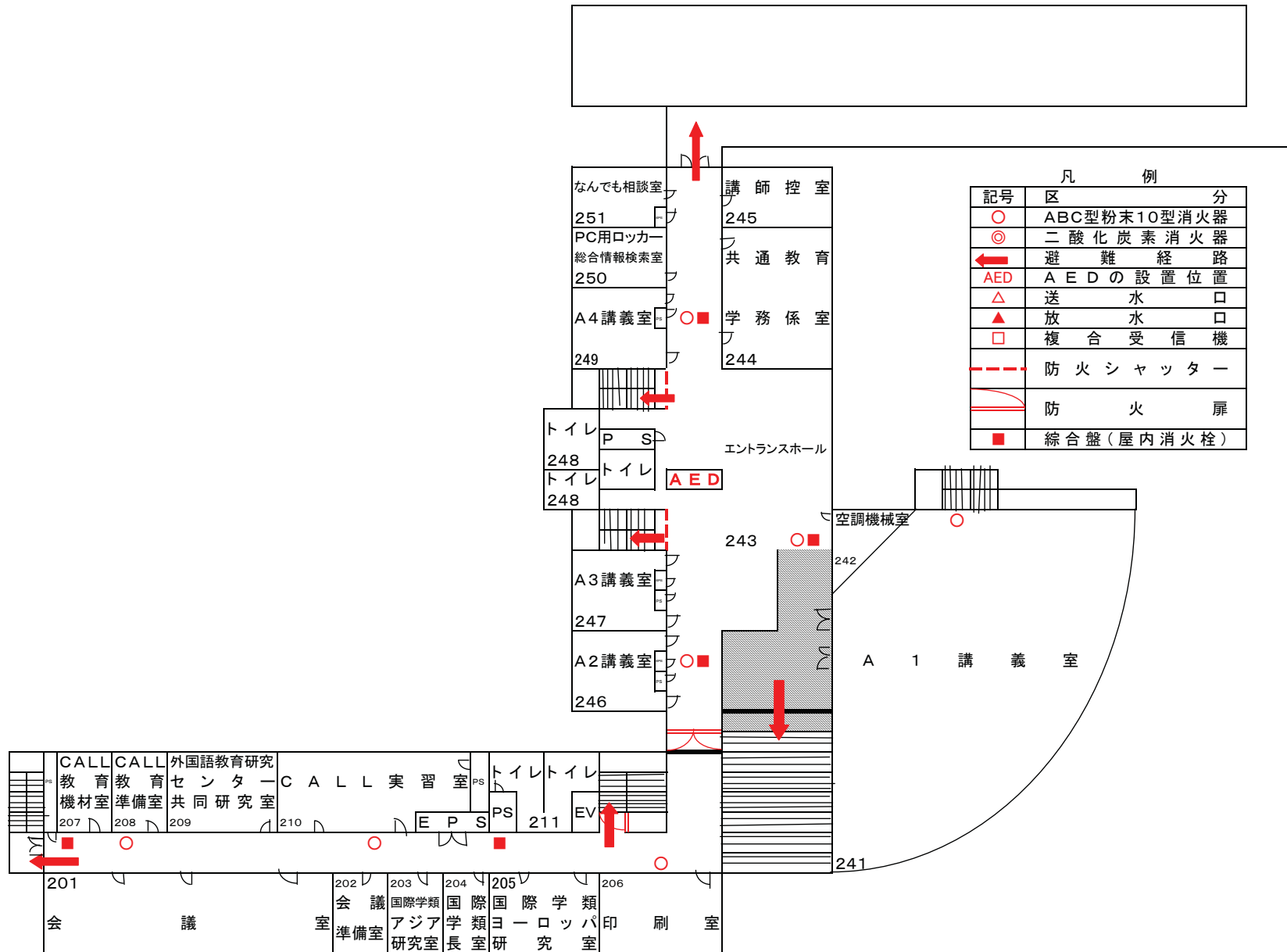

総合教育棟

別図1

3階平面図

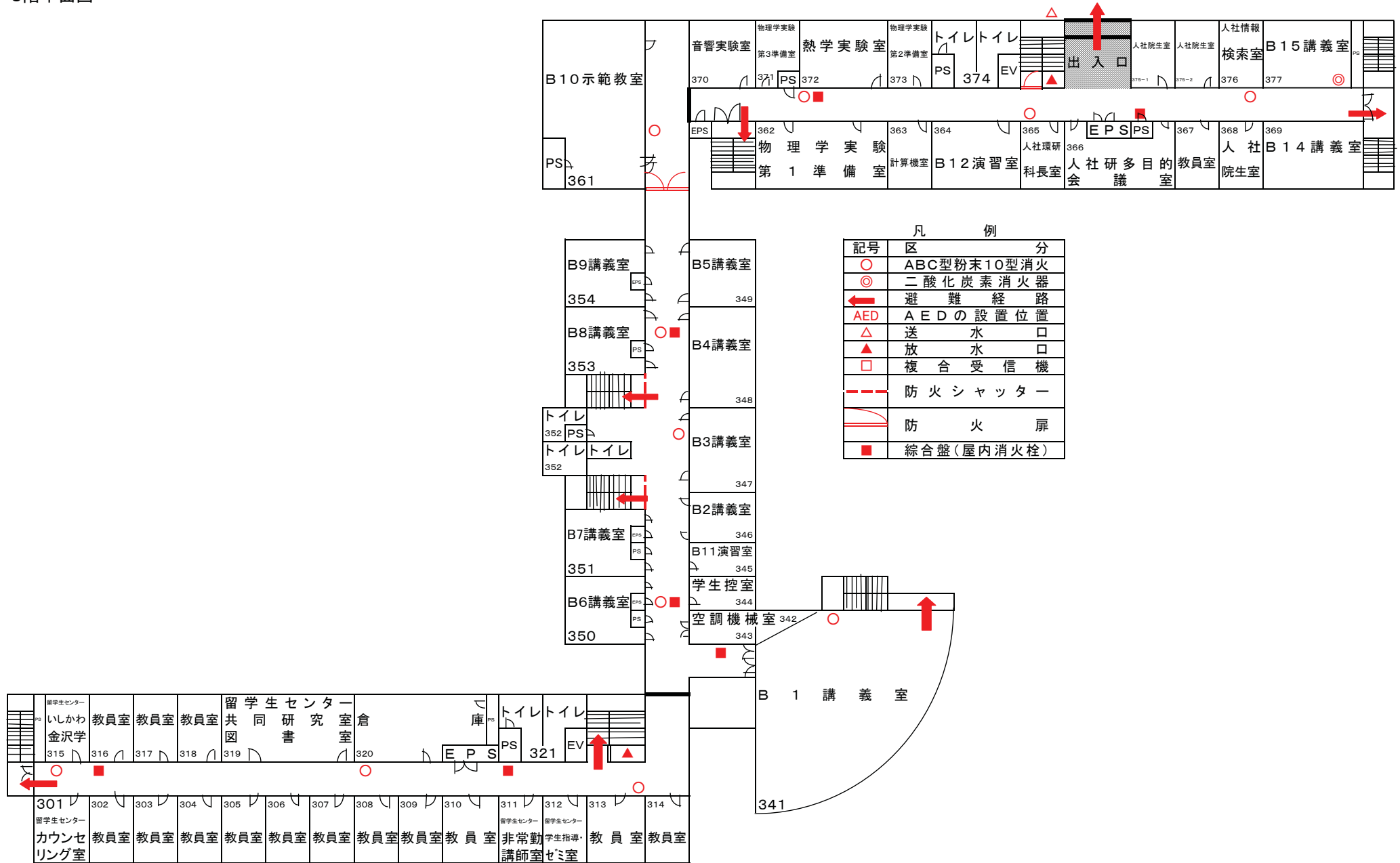

総合教育棟

4階平面図

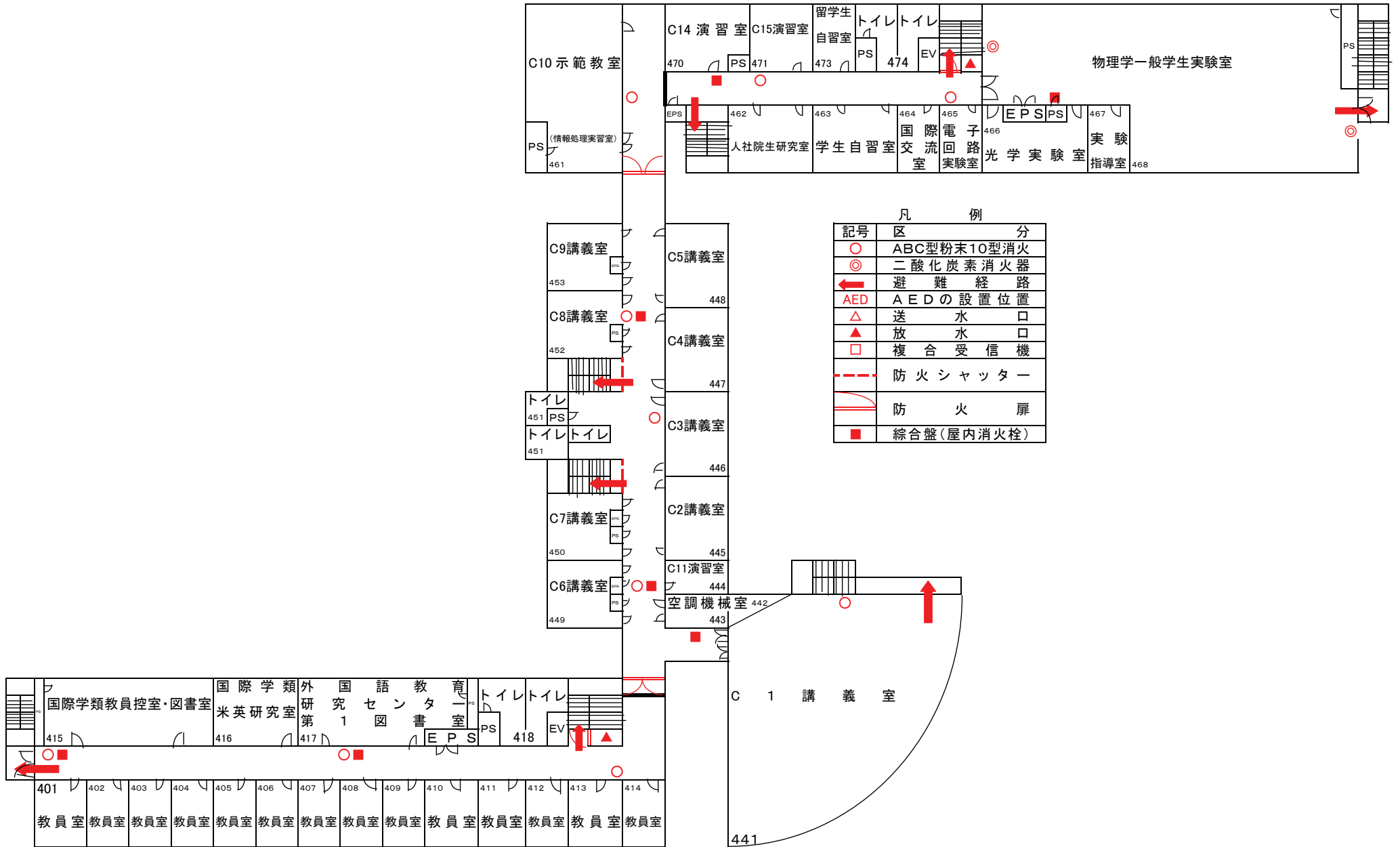

総合教育棟

5階平面図

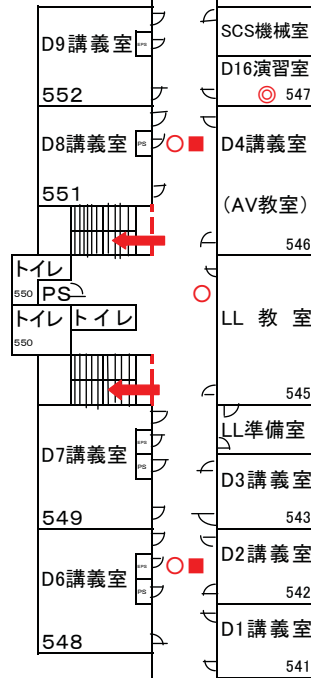
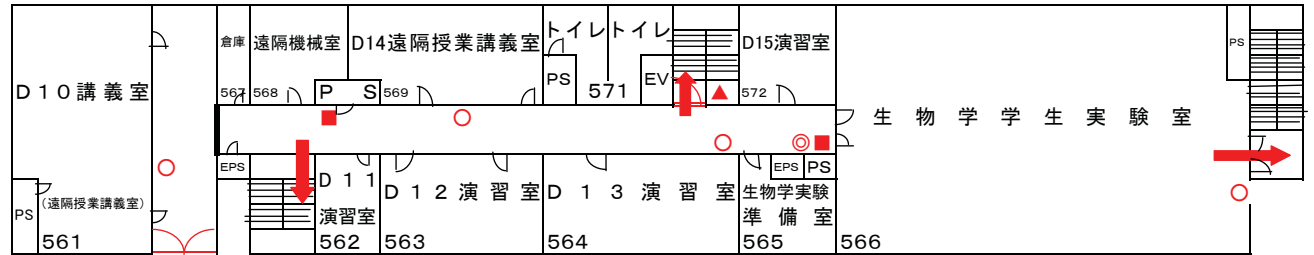

凡 例

記号	区 分
○	ABC型粉末10型消火
◎	二酸化炭素消火器
←	避難経路
AED	AEDの設置位置
△	送水口
▲	放水口
□	複合受信機
---	防火シャッター
⌞	防火扉
■	総合盤(屋内消火栓)

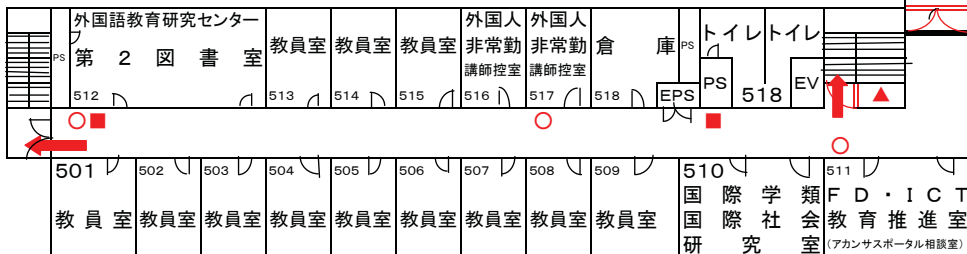

総合教育棟

6階平面図

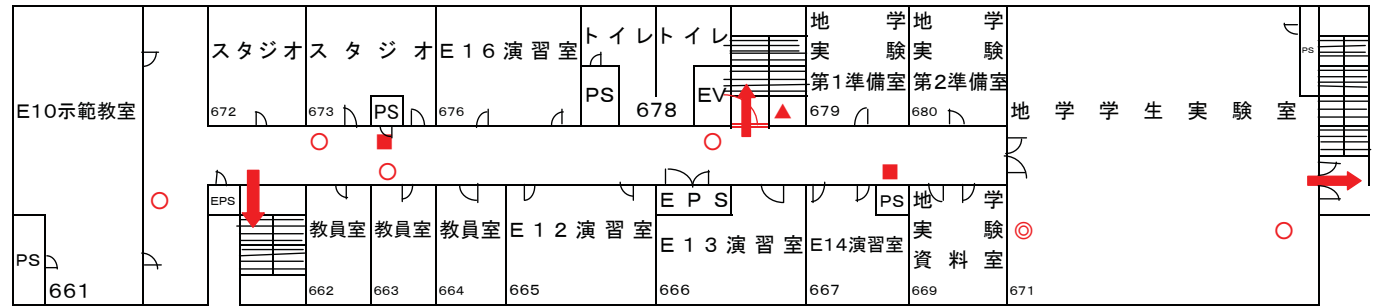

凡 例

記号	区 分
○	ABC型粉末10型消火器
◎	二酸化炭素消火器
←	避 難 経 路
AED	A E D の 設 置 位 置
△	送 水 口
▲	放 水 口
□	複 合 受 信 機
---	防 火 シ ャ ッ タ ー
— —	防 火 扉
■	綜 合 盤 (屋 内 消 火 栓)

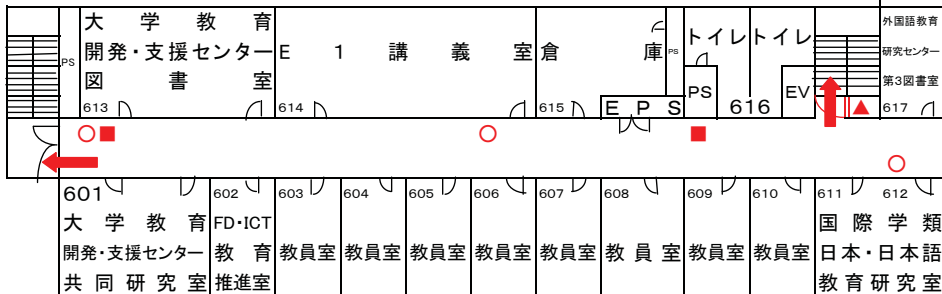

総合教育棟

7階平面図

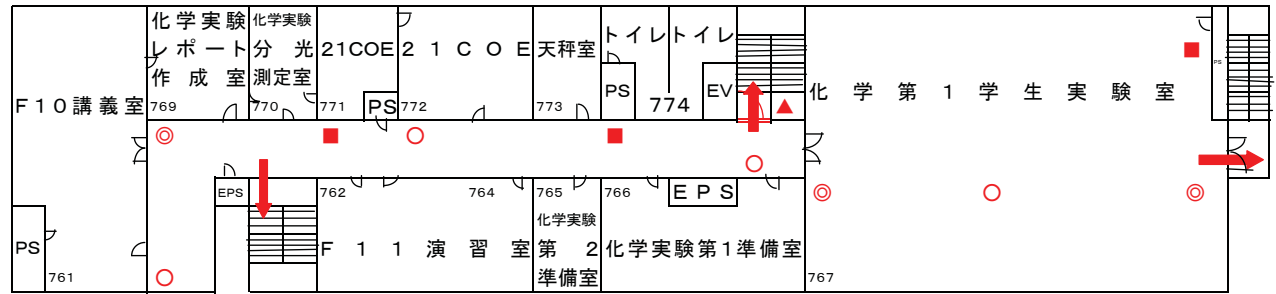

凡 例

記号	区 分
○	ABC型粉末10型消火器
◎	二酸化炭素消火器
←	避難経路
AED	AEDの設置位置
△	送水口
▲	放水口
□	複合受信機
- - -	防火シャッター
— — —	防火扉
■	総合盤(屋内消火栓)

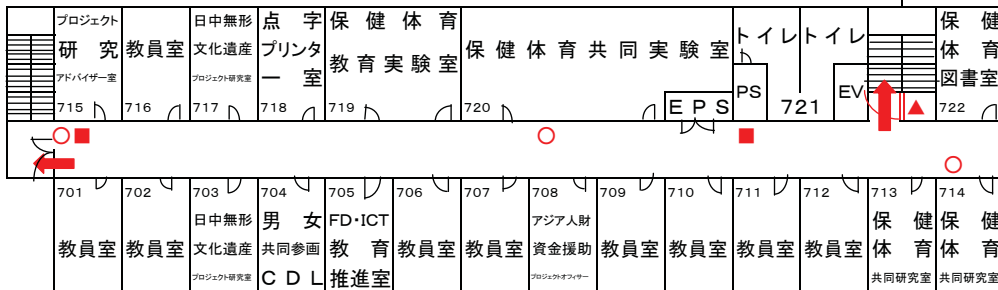

総合教育棟

別図1

屋上平面図

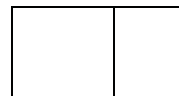
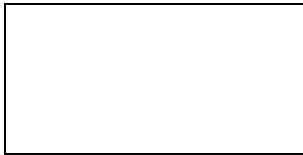
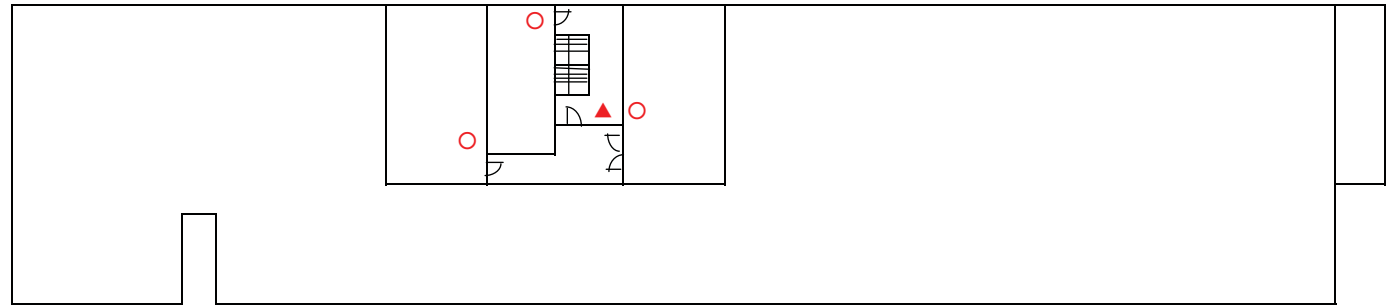

凡 例	
記号	区 分
○	ABC型粉末10型消火器
◎	二酸化炭素消火器
←	避 難 経 路
AED	A E D の 設 置 位 置
△	送 水 口
▲	放 水 口
□	複 合 受 信 機
- - -	防 火 シ ャ ッ タ ー
	防 火 扉
■	綜 合 盤 (屋 内 消 火 栓)

大学会館屋階

→ 避難経路

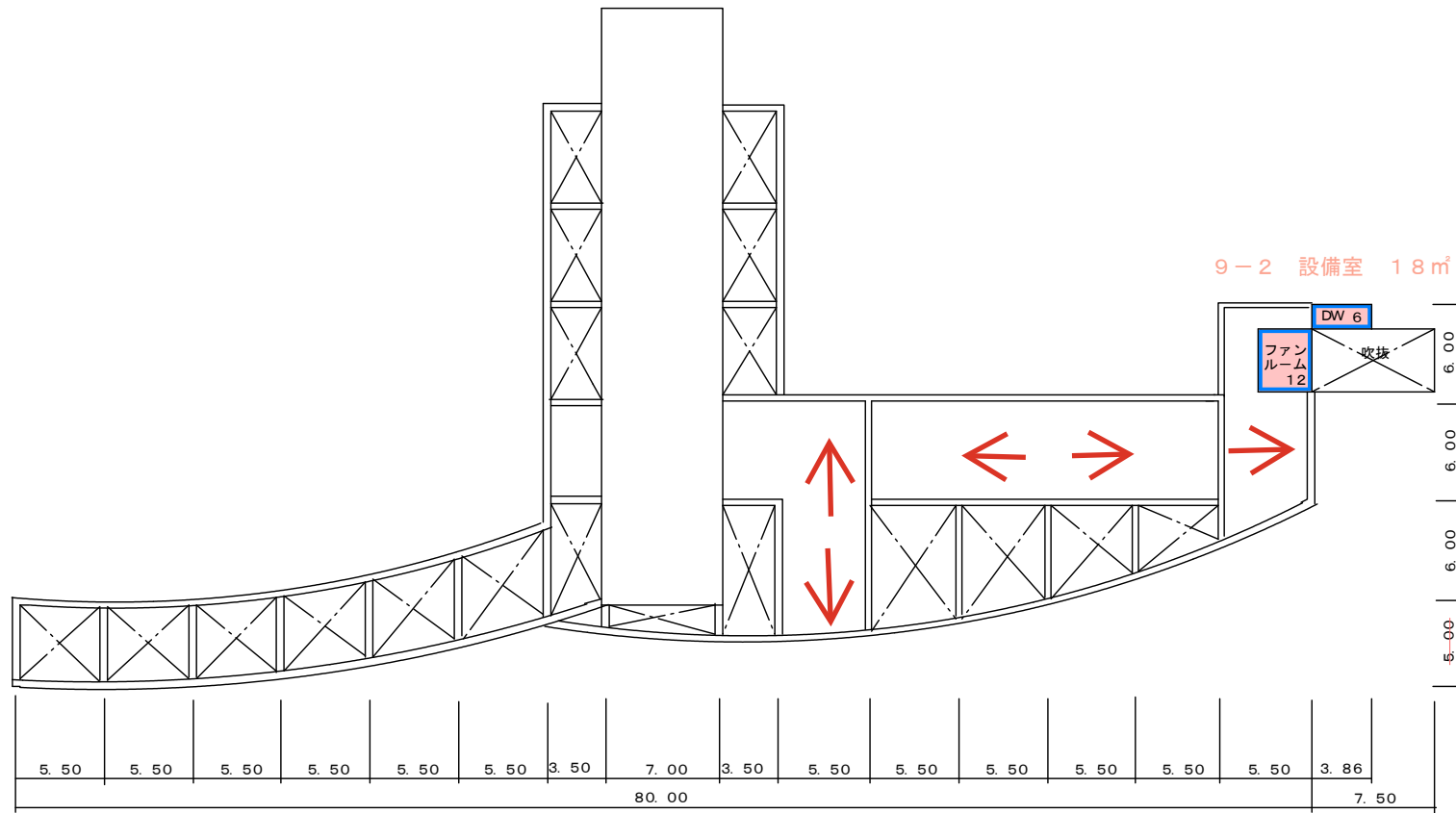

- 屋内消火栓
- 消火器
- 避難経路

屋内運動場（体育館）地下1階

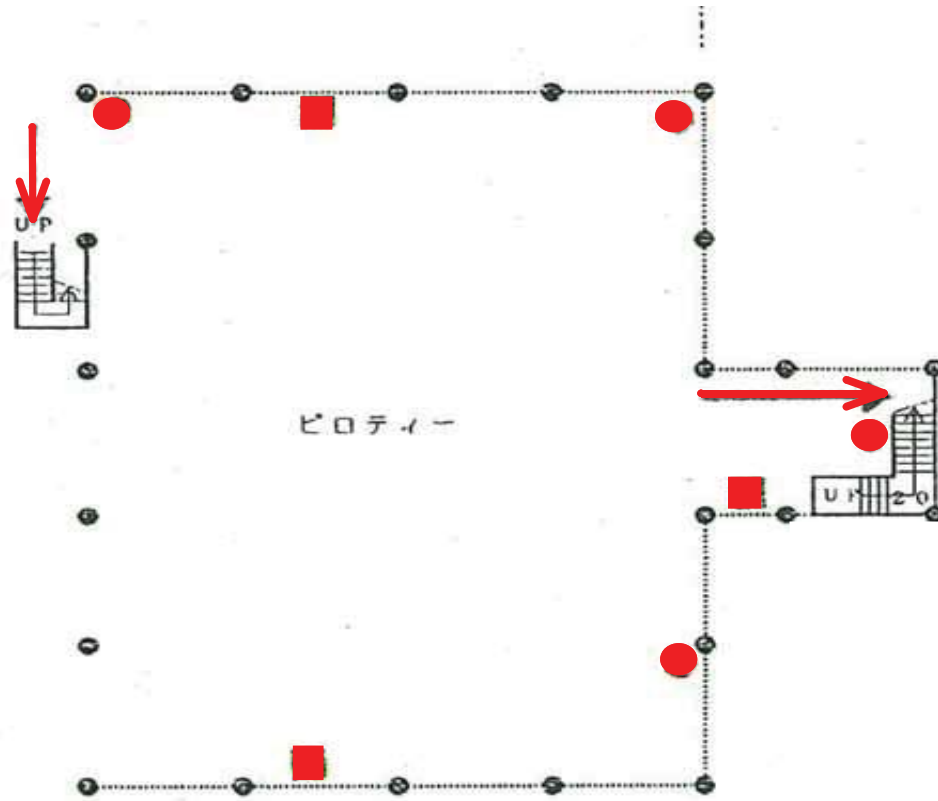

- 屋内消火栓
- 消火器
- 避難経路

屋内運動場（体育館）1階

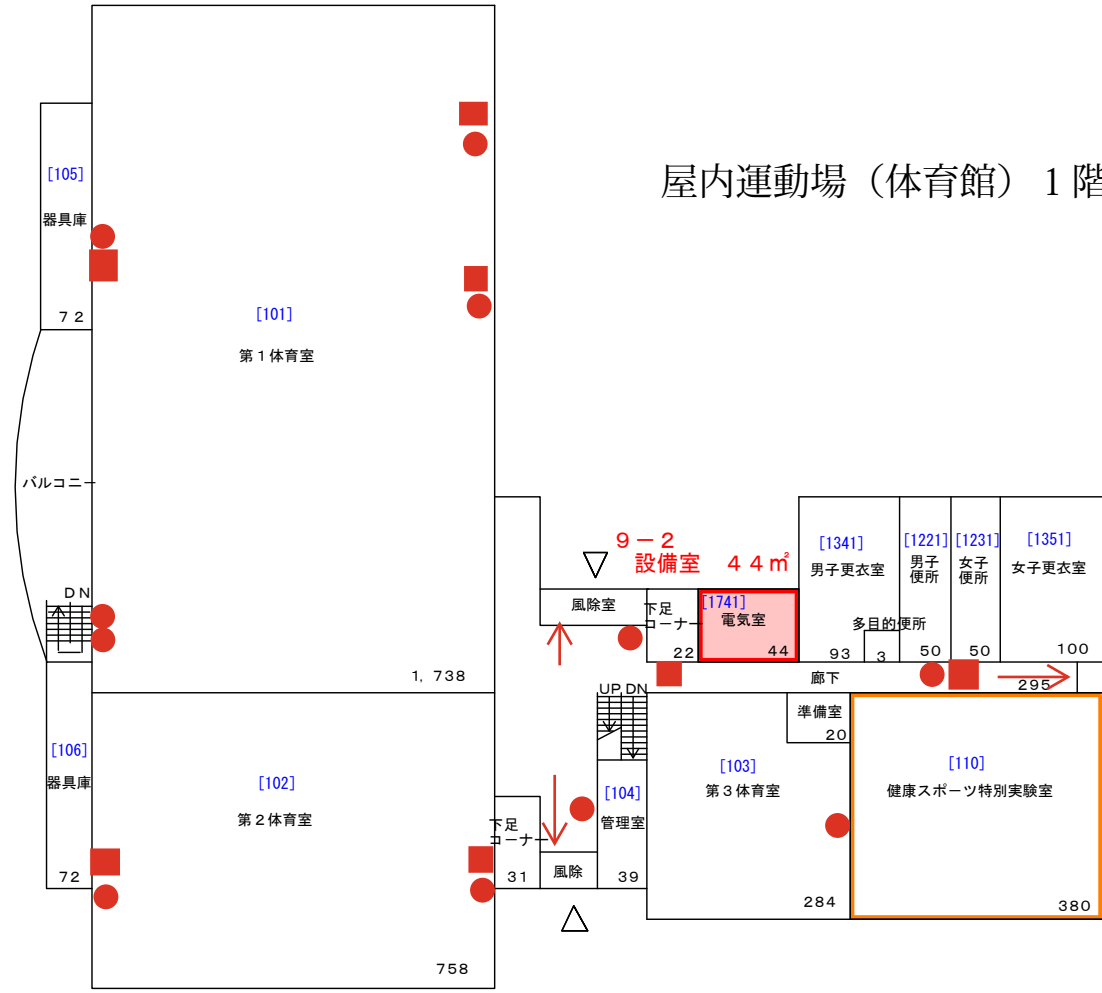

- 屋内消火栓
- 消火器
- 避難経路

屋内運動場（体育館）2階

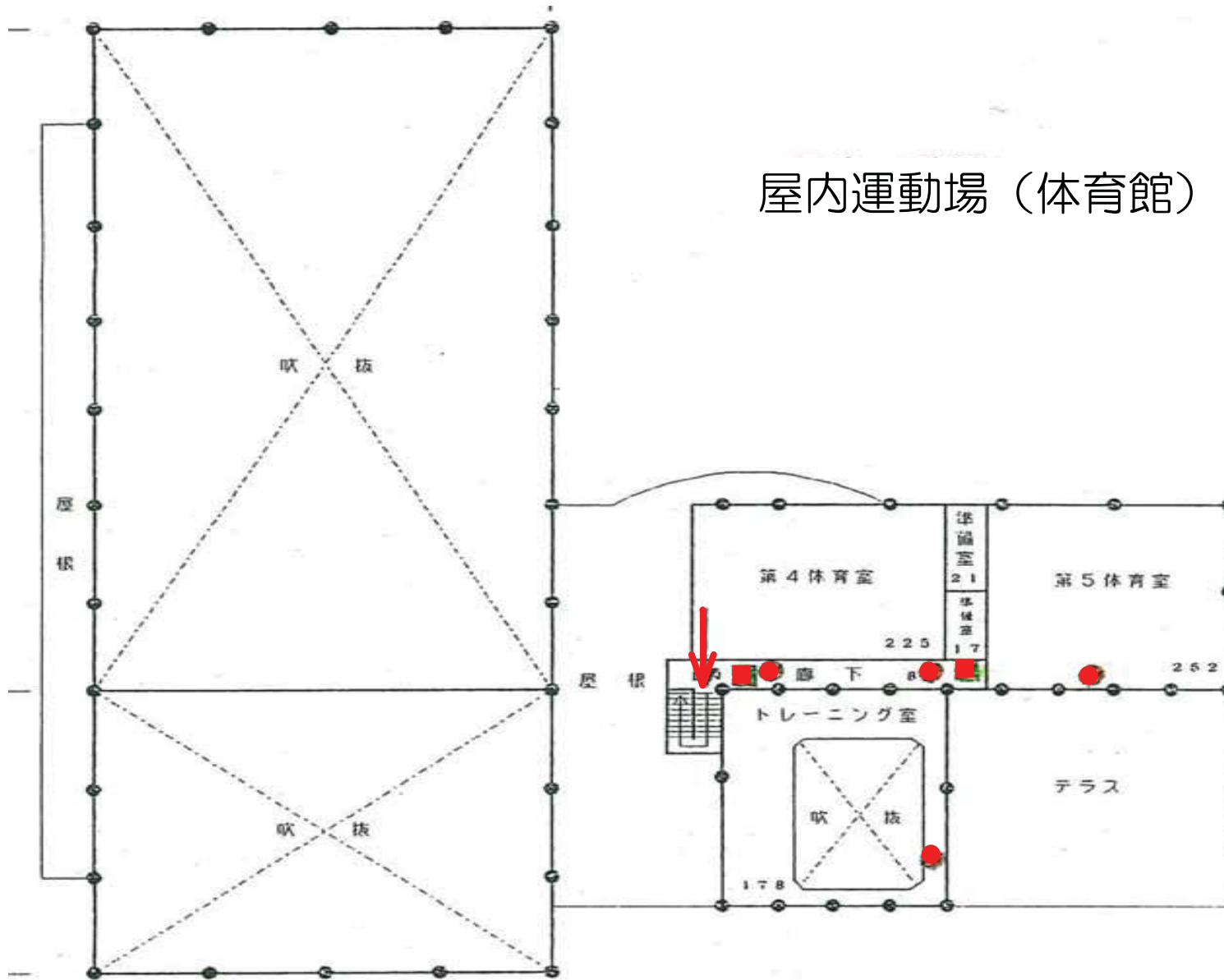

屋内プール

- 屋内消火栓
- 消火器
- 避難経路

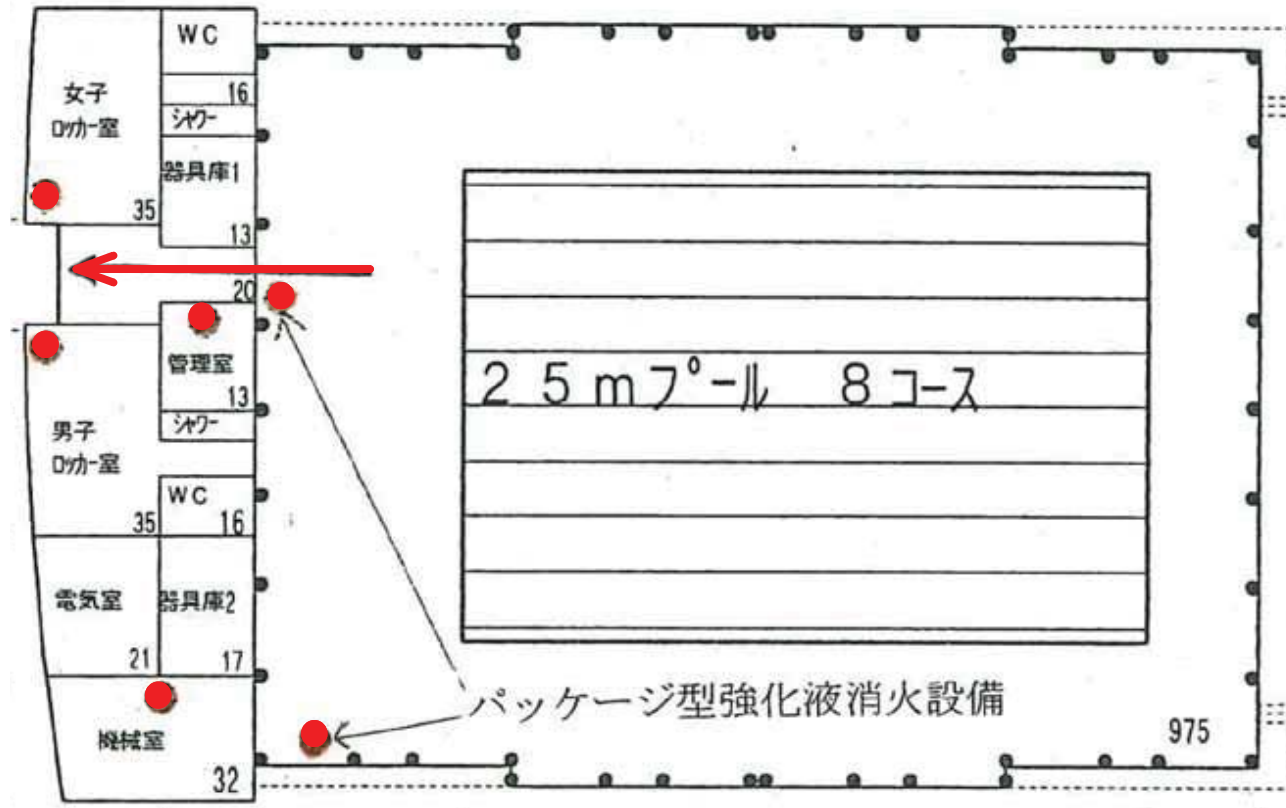

- 屋内消火栓
- 消火器
- 避難経路

北部課外活動共用施設（北部）

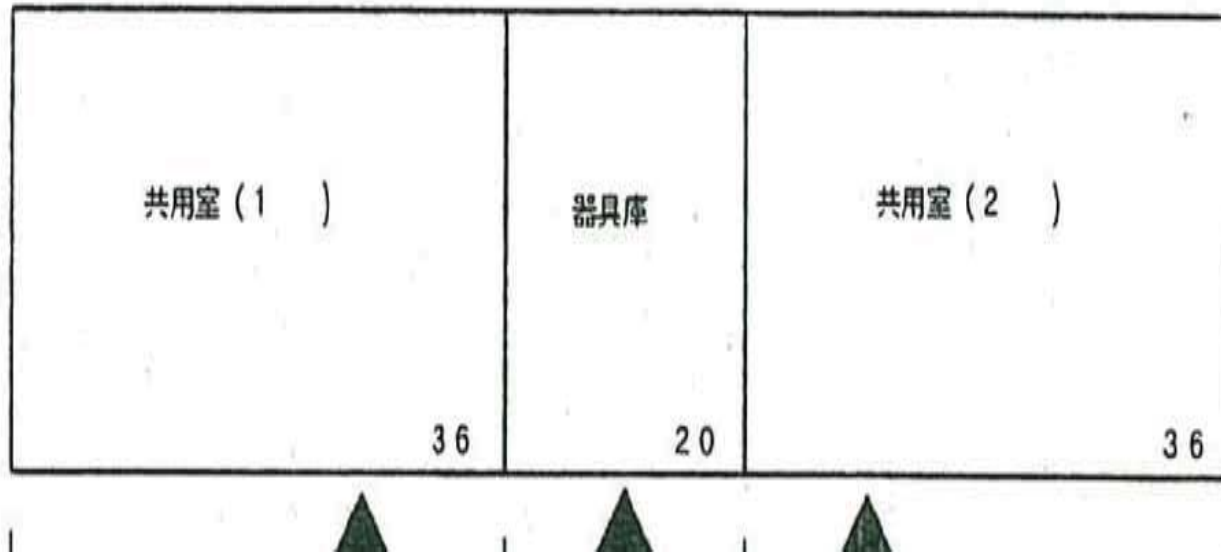

屋外運動場附属施設（北）

- 屋内消火栓
- 消火器
- 避難経路

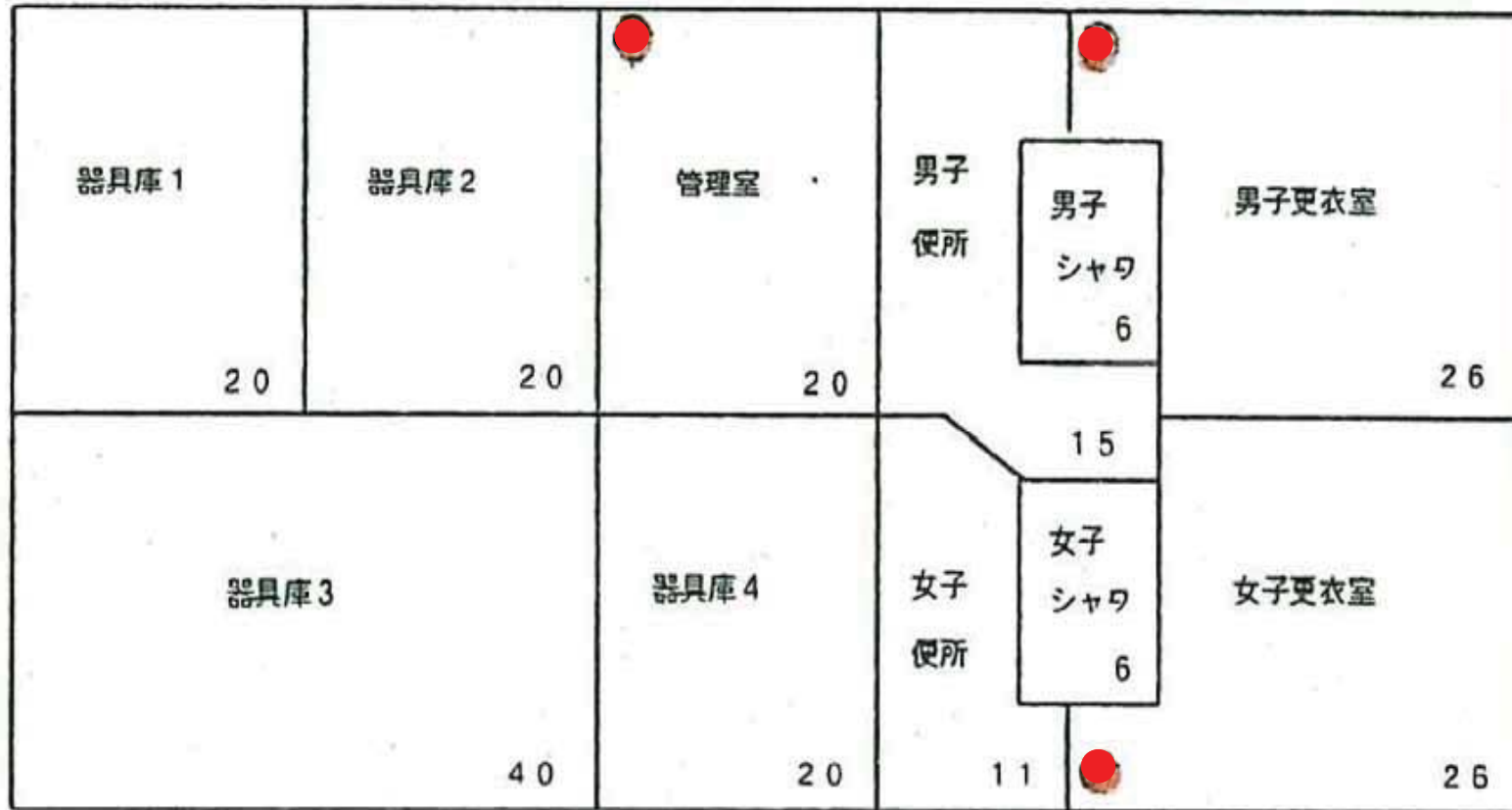

- 屋内消火栓
- 消火器
- 避難経路

北福利施設 1 階



北福利施設 2 階

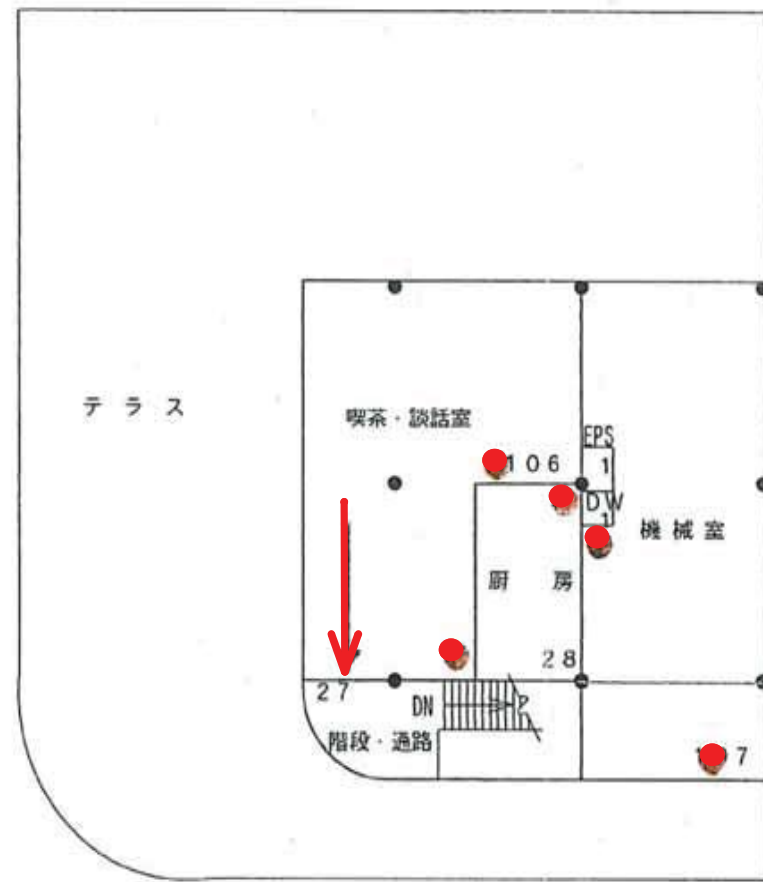

資料館分館

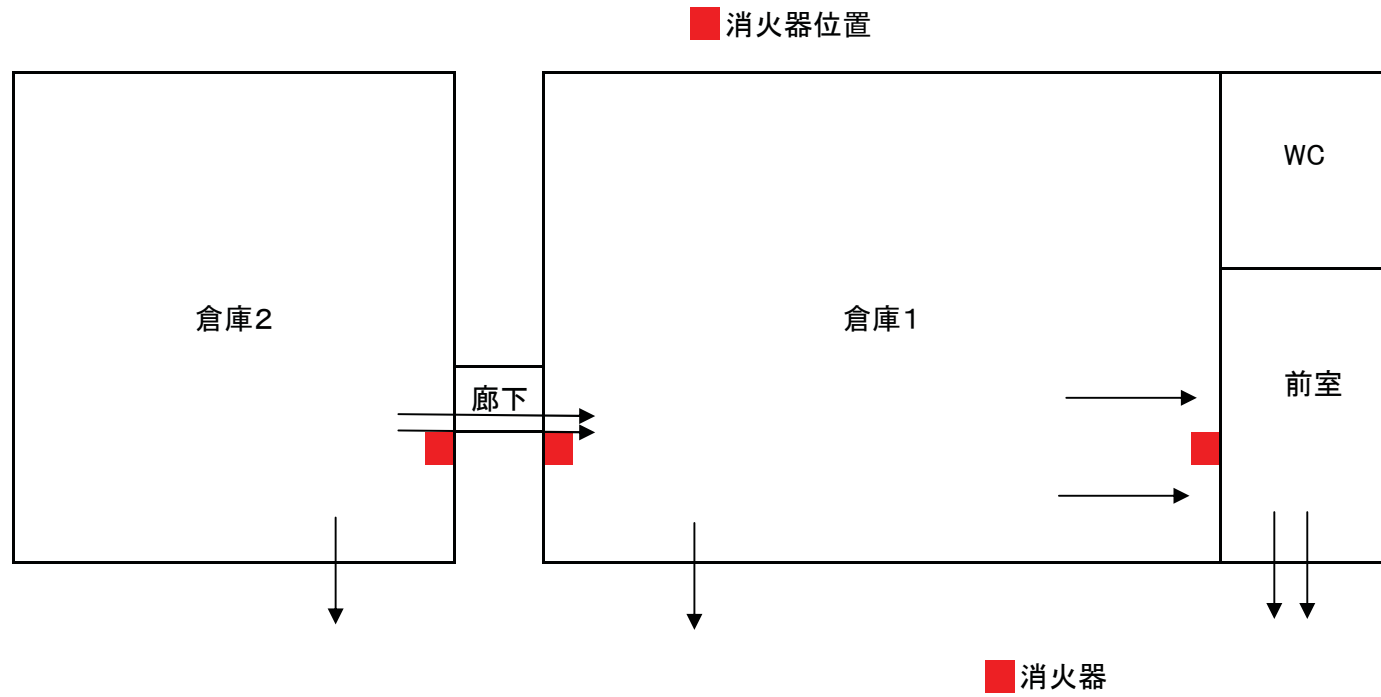

エネルギーセンター 1階

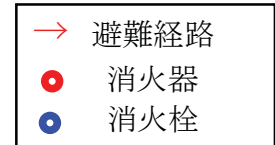
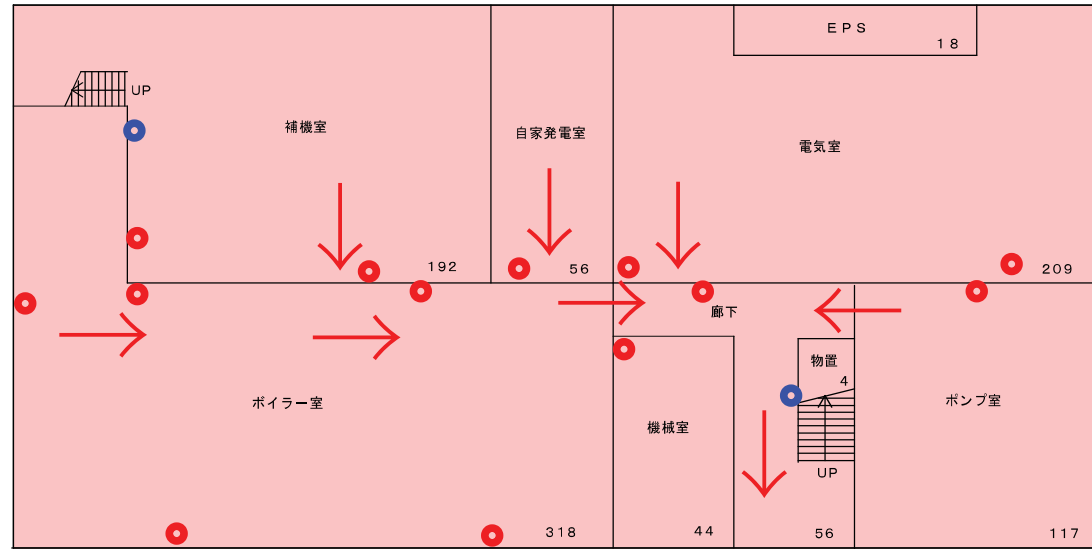

エネルギーセンター 2階

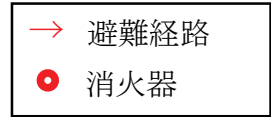
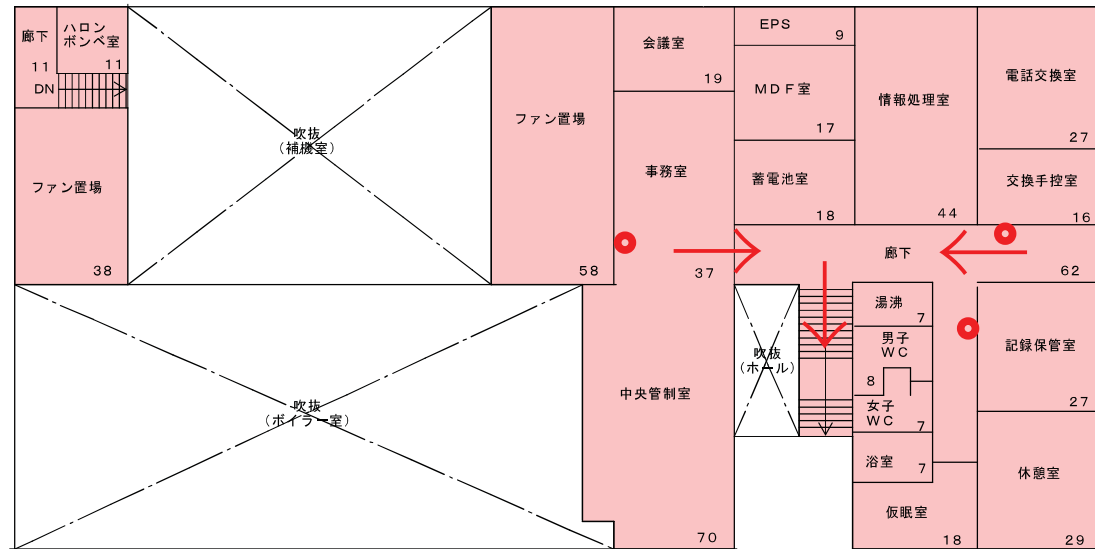

警備員詰所 避難経路図

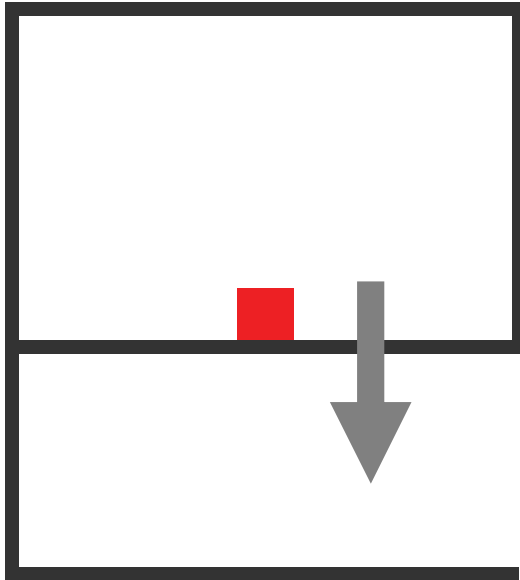

■ 消火器

アーチェリー射場 避難経路図

